

Rövid használati útmutató

Típus: **KX-T7625 KX-T7630**
KX-T7633 KX-T7636

Fontos információ

Amikor a KX-T7600 sorozat egyik készülékét használja, vegye figyelembe az alábbiakat:

- Ha bármilyen probléma adódik, húzza ki készülékének telefontszinórját és csatlakoztasson egy másik, biztosan jól működő készüléket. Ha a jó készülék megfelelően működik, javíttassa meg hibás készülékét egy Panasonic márkaszervizben. Ha a biztosan jó készülék sem működik megfelelően, ellenőrizze KX-TDA sorozatú, üzleti telefon rendszerét és a belső, mellékállomási kábelezést.
- Ne helyezze a készüléket fűtőberendezés sem olyan elektromos zajt keltő eszközök közelébe, mint pl. egy fénycső, motor vagy televízió. Ezek a zajforrások befolyásolhatják a készülék teljesítőképességét.
- Ne tegye ki készülékét por, nedvesség, túlzott meleg (40 °C-nál magasabb hőmérséklet) és mechanikai rázkódás, sem közvetlen napfény hatásának.
- A készülék házának tisztításához ne használjon benzint, hígítót sem súrolószert. Törölje le egy puha ruhadarabbal.
- Csak Panasonic típusú kézibeszélőt használjon.
- Ne szerelje szét a készüléket, mert súlyos áramütés érheti. A készülék szétszerelését és javítását csak szerviz szakember végezheti.
- Ha olyan meghibásodás áll elő, amelynek eredményeképpen a kezelői konzol belső részei hozzáférhetővé válnak, azonnal húzza ki a telefontszinórt és küldje el a készüléket egy szervizközpontba.
- Soha ne próbáljon meg semmiféle vezeték, tűt stb. bedugni a berendezés szellőző illetve egyéb nyílásaiba.

FIGYELMEZTETÉS:

ESETLEGES TŰZ KELETKEZÉSE ILLETVE EGY VÉLETLEN ÁRAMÜTÉS ELKERÜLÉSÉNEK ÉRDEKÉBEN A KÉSZÜLÉKET NE TEGYE KI ESŐNEK SEM EGYÉB NEDVESÉG HATÁSÁNAK.

A KÉZIBESZÉLŐ MÁGNESES, EZÉRT APRÓ VASTÁRGYAK HOZZÁTAPADHATNAK.

FONTOS FIGYELMEZTETÉS:

Hálózatkimaradás esetén ez a készülék esetleg nem üzemel. Kérjük, hogy segélyhívás céljára tartson készenlétben egy olyan telefonkészüléket, amely nem függ a helyi áramszolgáltatástól.

Megjegyzések: Az útmutatóban az egyes típusok azonosító számai utáni jelzések nem szerepelnek.

„A KX-T7601/KX-T7603 telepítése” a 15. oldalon található.

Tartalomjegyzék

Az első használatbavétel előtt	2	A programozási üzemmód beállításai	9
A digitális rendszerkészülékek (DPT) jellemzői	2	Funkciók beállítása	9
Szolgáltatás lista	3	A kezelőszervek elhelyezkedése	11
A kijelzős rendszerkészülék használata	5	Csatlakoztatás	13
A hívásnapló illetve a telefonkönyvek használata	5	Beállítások	13
A rendszerszolgáltatások elérése	6	Dőlésszög beállítás	14
Karakterek bevitele	7	Falra szerelés	14
		A KX-T7601/KX-T7603 telepítése	15

Az első használatbavétel előtt

Köszönjük, hogy Panasonic KX-T7600 sorozatú, digitális rendszerkészüléket vásárolt. Mielőtt használatba venné ezt a terméket, kérjük olvassa végig figyelmesen ezt az útmutatót, és őrizze meg, mert a későbbiekben is hasznos lehet, ha valaminek utána kíván nézni.

Ez az útmutató azzal a céllal készült, hogy bemutassa Önnek a digitális rendszerkészülék használatát egy Panasonic KX-TDA sorozatú üzleti telefon rendszerrel.

Tartozékok (mellékelve)

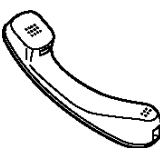
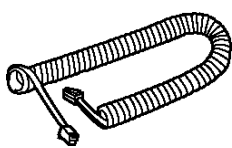
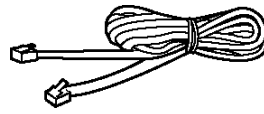
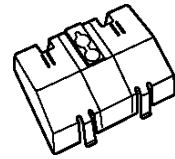
<input type="checkbox"/> Kézibeszélő  1 db	<input type="checkbox"/> Kézibeszélő zsinór  1 db	<input type="checkbox"/> Telefonzsinór  1 db	<input type="checkbox"/> Adapter a falra szereléshez*  1 db
-------------------------------------------------------------------------------------------------------------------------------------	--------------------------------------------------------------------------------------------------------------------------------------------	----------------------------------------------------------------------------------------------------------------------------------------	--------------------------------------------------------------------------------------------------------------------------------------------------------

* Ezt a telefonkészüléket úgy szállítjuk ki, hogy már rajta van az adapter a falra szereléshez. Ha az asztali használathoz el kívánja távolítani az adaptert, tolja az adaptert a készülék teteje felé, miközben a két fület lenyomja.

A digitális rendszerkészülékek (DPT) jellemzői

Típus	Leírás
KX-T7636*	DPT hangostelefonnal (kétirányú kihangosítással), 6 soros, háttér-világításos kijelzővel (24 db fővonalgombbal)
KX-T7633*	DPT hangostelefonnal (kétirányú kihangosítással), 3 soros, háttér-világításos kijelzővel (24 db fővonalgombbal)
KX-T7630	DPT hangostelefonnal (kétirányú kihangosítással), 3 soros kijelzővel (24 db fővonalgombbal)
KX-T7625	DPT hangostelefonnal (kétirányú kihangosítással) (24 db fővonalgombbal)

* Opcionális USB modul és 12 fővonalgombos kiegészítő modul áll rendelkezésre.

Szolgáltatás lista

Fővonal (CO) gomb Hurokzárás: Emelje fel a kézibeszélőt vagy nyomja le az SP-PHONE gombot.
 Bontás: Tegye a helyére a kézibeszélőt vagy nyomja le az SP-PHONE gombot Szolgáltatás hívószám. Beszéljen. Bejövő híváselosztási csoport Közvetlen állomásválasztó (DSS) gomb
 Nyugtázó hang Tárcsázási hang Csengetési visszhang
 Ny. hang T. hang Cs.v. hang

A kívánt funkció	Művelet
Hívások kezdeményezése	
Hívás	<p>Mellékállomási (belső) hívás:</p> ► <input type="text" value="mellékállomási hívószám"/> ►
Újratárcsázás	► <input type="text" value="REDIAL"/> ►
Azonnali gyorstárcsázás	► <input type="text" value="azonnali gyorstárcsázási szám"/> ►
Egy gombnyomásos (automatikus) tárcsázás	<p>Tárolás:</p> ► <input type="text" value="PROG"/> <input type="text" value="vagy"/> <input type="text" value="PROGRAM"/> ► <input type="text" value="(CO)"/> ► <input type="text" value="2"/> ► <input type="text" value="a kívánt szám (max. 32 számjegy)"/> ► <input type="text" value="AUTO DIAL STORE"/> ► <input type="text" value="EXIT"/> <input type="text" value="vagy"/> <input type="text" value="PROGRAM"/>
Kezelő hívása	► <input type="text" value="0"/> / <input type="text" value="9"/> ►
Gyorstárcsázás mellékállomási (egyéni) rövidített hívószámmal	<p>Tárolás:</p> ► <input type="text" value="*"/> <input type="text" value="3"/> <input type="text" value="0"/> ► <input type="text" value="egyéni rövidített hívószám (2 számjegy)"/> ► <input type="text" value="a kívánt szám (max. 32 számjegy)"/> ► <input type="text" value="#"/> Ny. hang
Gyorstárcsázás a rendszerben tárolt (közös) rövidített hívószámmal	<p>Tárcsázás:</p> ► <input type="text" value="AUTO DIAL STORE"/> ► <input type="text" value="*"/> ► <input type="text" value="egyéni rövidített hívószám (2 számjegy)"/> ►
Kaputelefon hívás	► <input type="text" value="*"/> <input type="text" value="3"/> <input type="text" value="1"/> ► <input type="text" value="kaputelefon szám (2 számjegy)"/> Ny. hang
Automatikus visszahívás (Várakozás foglalt vonalra)	<p>Beállítás: Ha foglaltsági hangot hall:</p> <input type="text" value="6"/> Ny. hang
	<p>Törlés:</p> ► <input type="text" value="*"/> <input type="text" value="4"/> <input type="text" value="6"/> Ny. hang
	<p>Jelentkezés egy szabad mellékállomásról: Ha visszacsengetést hall:</p> Cs.v. hang
	<p>Jelentkezés egy szabad mellékállomásról: Ha visszacsengetést hall:</p> ► <input type="text" value="külső telefonszám"/> ►
Beszélgetés közben	
Hívás tartásba tétele	<p>Tartás:</p> <input type="text" value="HOLD"/> Cs.v. hang
	<p>Hívás kivétele tartásból a tartásba tevő mellékállomásról:</p> ► <input type="text" value="(CO)"/> / <input type="text" value="INTERCOM"/> / <input type="text" value="(ICD Group)"/> ►
	<p>Fővonal (külső) hívás kivétele tartásból egy másik mellékállomásról:</p> ► <input type="text" value="(CO)"/> / <input type="text" value="(ICD Group)"/> ►
Hívásátadás	<p>TRANSFER</p> <input type="text" value="Ny. hang"/> <input type="text" value="mellékállomási hívószám"/> Egy mellékállomásra
	<input type="text" value="(CO)"/> ► <input type="text" value="külső telefonszám"/> Egy külső (fővonal) félnek

Szolgáltatás lista

A kívánt funkció	Művelet
Hasznos szolgáltatások	
Kihangosítás fel- emelt kézibeszélő mellett	Beállítás/Törlés: Kézibeszélővel folytatott beszélgetés közben: SP-PHONE <input type="text"/>
Hívás várokoztatása	Beállítás: Beszélgetés közben: TRANSFER Ny. hang <input type="text"/> * 5 2 ▶ a parkoló-zóna száma (2 számjegy) Megadott * Automatikus Ny. hang
	Kivétel várokoztatásból: ▶ * 5 2 ▶ a tárolt parkoló-zóna száma (2 számjegy) Ny. hang
Több résztvevős beszélgetés	Újabb felek hozzáadása beszélgetés közben: CONF Ny. hang <input type="text"/> a kívánt fél hívószáma ▶ Beszélgetés az új féllel Kilépés a konferenciából: CONF Ny. hang ▶ Beszélgetés a többi féllel
Hívásátvétel	▶ <input type="text"/> (DSS) * 4 1 ▶ mellékállomási hívószám Irányított Ny. hang * 4 0 ▶ csoport szám (2 számjegy) Hívásátvételi csoport
Várakozó hívás jelzése	Ha foglaltsági hangot hall: <input type="text"/> 1 ▶ Várjon a jelentkezésre ▶
Személykeresés	Személykeresés: ▶ * 3 3 ▶ személykereső csoport száma (2 számjegy) Ny. hang Várjon a jelentkezésre Ny. hang Jelentse be a hívást
	Jelentkezés személykeresésre: ▶ * 4 3 Ny. hang
	Személykeresés engedélyezése/letiltása: ▶ * 7 2 1 1 Tiltás Ny. hang * 7 2 1 0 Engedélyezés
Üzenethagyás (Várakozó üzenet jelzése)	Hívó Üzenethagyás: Ha a hívott mellékállomás foglalt vagy nem jelentkezik MESSAGE Ny. hang
	Hívott mellékállomás Visszahívás: ▶ MESSAGE <input type="text"/> ▶
Log-In/Log-Out (Bekapcsolódás/ kilépés)	▶ * 7 3 6 1 Bekapcsolódás * 7 3 6 0 Kilépés ICD csoport mellékállomási hívószám Adott * Összes Ny. hang



- A szolgáltatások elérési hívószámaira vonatkozó, további részleteket beszélje meg a forgalmazóval.
- Ön a rugalmas fővonalgombokat (CO) szolgáltatás gombokká változtathatja.
- „A kezelőszervek elhelyezkedése” a 11. oldalon található.

A kijelzős rendszerkészülék használata

◆◆ A hívásnapló illetve a telefonkönyvek használata

Ön hívást kezdeményezhet a hívásnapló illetve a telefonkönyvek segítségével az alábbiak szerint:

Kimenő hívásnapló

Bejövő hívásnapló

Mellékállomási hívószám telefonkönyv

Alközponti (közös) rövidített hívószám telefonkönyv

Egyéni, rövidített hívószám telefonkönyv

◆ Hívás egy hívásnapló vagy egy telefonkönyv segítségével

Amikor a kézibeszélő a helyén van, és az **SP-PHONE** gomb nincs lenyomva:



Nyomja le a **Bal** vagy **Jobb** nyilat amíg meg nem jelenik a **kívánt napló/telefonkönyv**.



Nyomja le az **ENTER** (Bevitel) gombot.





Nyomja le a **Fel** vagy **Le** nyilat, amíg meg nem jelenik a **kívánt adat**.



Emelje fel a kézibeszélőt, vagy nyomja le az **SP-PHONE** gombot.



- A törléshez vagy a kilépéshez nyomja le a  (Mégsem) vagy az  (Kilépés) gombot.

◆ Hívásnapló információ törlése

A napló információ ellenőrzése közben:



Nyomja le a **Fel** vagy **Le** nyilat, amíg meg nem jelenik a **kívánt adat**.

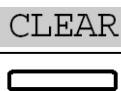

Nyomja le a „**CLEAR**” (Törlés) gombot.

◆ A hívóra vonatkozó információ tárolása az egyéni, rövidített hívószám telefonkönyvbe

A napló információ ellenőrzése közben:



Nyomja le a **Fel** vagy **Le** nyilat, amíg meg nem jelenik a **kívánt adat**.



Nyomja le a **STORE** (Tárolás) vagy az **ENTER** (Bevitel) gombot.



Adja be a **nevet*** (max. 20 karakter).



Nyomja le a **STORE** (Tárolás) vagy az **ENTER** (Bevitel) gombot.

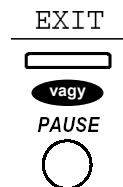

Nyomja le az „**EXIT**” (Kilépés) vagy a **PAUSE** (Szünet) gombot.



- * A karakterek beadásához olvassa el a „Karakterek bevitele” pontot.

A kijelzős rendszerkészülék használata

◆ Nevek és számok tárolása az egyéni, rövidített hívószám telefonkönyvbe

Amikor a kézibeszélő a helyén van, és az **SP-PHONE** gomb nincs lenyomva:



- * A karakterek beadásához olvassa el a „Karakterek bevitele” pontot.

◆◆ A rendszerszolgáltatások elérése

Ön a szolgáltatásokat a „Szolgáltatás elérés” menüből érheti el.

Az Automatikus visszahívás – várakozás foglalt vonalra törlése

Hívásátvételi csoport

Irányított hívásátvétel

Kaputelefon hívás

Ajtónyitás

Külső háttérzene

Személykeresés

Amikor a kézibeszélő a helyén van, és az **SP-PHONE** gomb nincs lenyomva:



- Ha további információra van szüksége, olvassa el az Üzleti telefonrendszer Felhasználói kézikönyvét.

A kijelzős rendszerkészülék használata

◆◆ Karakterek bevitele

Ön a hívóbillentyűk segítségével betűket és számokat adhat be. Ha egy hívóbillentyűt egymás után többször is lenyom, akkor az alábbi táblázatokban látható, különböző karakterek jelennek meg. A karakterek bevitele során Ön a Jobb és Bal navigátor nyíllal mozgathatja a kurzort, egy karaktert pedig a CLEAR (Törlés) szoftver gombbal törölhet.

Az 1. és 2. táblázat közötti átváltáshoz a karakterek bevitele közben bármikor megnyomhatja az S1 szoftver gombot.

1. táblázat (Normál mód)

Hányszor kell lenyomni Gombok	1	2	3	4	5	6	7	8	9
1	!	?	"	1					
2	A	B	C	a	b	c	2		
3	D	E	F	d	e	f	3		
4	G	H	I	g	h	i	4		
5	J	K	L	j	k	l	5		
6	M	N	O	m	n	o	6		
7	P	Q	R	S	p	q	r	s	7
8	T	U	V	t	u	v	8		
9	W	X	Y	Z	w	x	y	z	9
0	(szóköz)	.	,	'	:	;	0		
*	/	+	-	=	<	>	*		
#	\$	%	&	@	()	€	£	#

A kijelzős rendszerkészülék használata

2. táblázat (Opcionális mód)

Hányszor kell lenyomni	1	2	3	4	5	6	7	8	9	10	11	12	13	14	15
Gombok															
1	!	?	"	ä	ö	ü	1								
2	A	B	C	a	b	c	À	Á	Â	Ã	Ä	Å	Æ	Ç	2
3	D	E	F	d	e	f	Ð	È	É	Ê	Ë	3			
4	G	H	I	g	h	i	Ì	Í	Î	Ï	4				
5	J	K	L	j	k	l	5								
6	M	N	O	m	n	o	Ñ	Ò	Ó	Ô	Õ	Ö	Ø	Œ	6
7	P	Q	R	S	p	q	r	s	ß	7					
8	T	U	V	t	u	v	Ù	Ú	Û	Ü	8				
9	W	X	Y	Z	w	x	y	z	Ý	9					
0	(szóköz)	.	,	'	:	;	0								
*	/	+	-	=	<	>	*								
#	\$	%	&	@	()	€	£	#						

A programozási üzemmód beállításai

Funkciók beállítása

Ön telefonkészülékének számos szolgáltatását egyéni igényeinek megfelelően állíthatja be, az alábbi táblázatokban látható módon. Az alapbeállítások a szürke mezőkben láthatók. Saját beállításait jelölje be az alábbi jelölőnégyzetekben, hogy később is megnézhesse, mit programozott be.

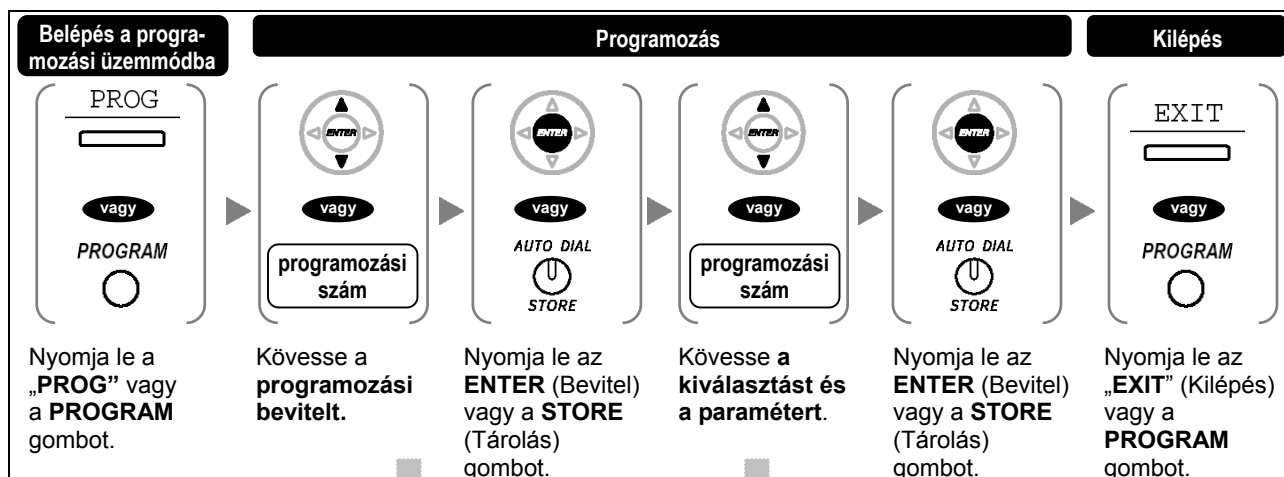

Adat	Programozási bevitel	Választás és paraméter	
Be kívánja kapcsolni a kijelző megvilágítást a KX-T7633/KX-T7636 készüléken? (Kijelző megvilágítás kiválasztása)	0 4 (Megvilágítás)	0	<input type="checkbox"/> Igen – Bekapcsolva használatban (Automatikus)
		1	<input type="checkbox"/> Igen – minidig bekapcsolva (Mindig Be)
		2	<input type="checkbox"/> Nem – minidig kikapcsolva (Mindig Ki)
Milyen módon kívánja fogadni a belső hívást? (Átkapcsolható hívásjelzés – csengetéssel/ beszédhanggal)	2 1 (Hívás cseng)	0	<input type="checkbox"/> Csengetéssel hívásjelzés (Hívás cseng)
		1	<input type="checkbox"/> Közvetlenül – a hívó fél hangja hallatszik csengetés nélkül. (Beszédhívás)
		2	<input type="checkbox"/> Csak csengetéssel – A hívó fél beszédhangos csengetésre való átkapcsolásának tiltása. (Besz.hív.Tiltás)
Várakozó hívás hangjelzést kíván kapni külső hívások érkezésekor?	3 0 (Külső h. vár)	0	<input type="checkbox"/> Nem (Nincs hangjelzés) (V.hív. hang Ki)
		1	<input type="checkbox"/> Igen (Hangjelzés) (V.hív. hang Be)
A belső hívásoknál melyik várakozó hívás típusát részesíti előnyben? (Várakozó hívás kiválasztása)	3 1 (Belső h.vár)	0	<input type="checkbox"/> Nincs hívás (V.hív. hang Ki)
		1	<input type="checkbox"/> Hangjelzés (V.hív. hang Be)
		2	<input type="checkbox"/> Érkező hívás bejelentése a beépített hangszórón keresztül (OHCA) [OHCA (Bejel.)]
		3	<input type="checkbox"/> Érkező hívás bejelentése a kézibeszélőn keresztül (Kezelői OHCA)
Melyik várakozó hívás hangjelzést részesíti előnyben? (Várakozó hívás hangjelzés típusának kiválasztása)	3 2 (VárHív.hang)	0	<input type="checkbox"/> 1. típusú hangjelzés (V.hív. hang 1)
		1	<input type="checkbox"/> 2. típusú hangjelzés (V.hív. hang 2)

A programozási üzemmód beállításai

Adat	Programozási bevitel	Választás és paraméter	
Üzenetet kíván megjeleníteni a hívó telefonkészülékének kijelzőjén? (Üzenethagyási lehetőség)	<input type="text" value="4"/> <input type="text" value="0"/> (üzenethagy.)	<input type="text" value="0"/>	<input type="checkbox"/> Nem – Kikapcsolva (üzenethagyás Ki)
		üzenet száma (1–8)	<input type="checkbox"/> Igen – a kiválasztott üzenetet mutatja.
		<input type="text" value="9"/>	<input type="checkbox"/> Igen – Az Ön személyes üzenetét mutatja.
Hová irányítódjanak át az Ön bejövő hívásai vagy elutasításra kerüljenek? (Hívásátírányítás [FWD]/Hívásvédelem („Ne zavarj”) [DND])	<input type="text" value="5"/> <input type="text" value="0"/> vagy FWD/DND  (mindkét hívástípusra) (Fwd/DND mind)	<input type="text" value="0"/>	<input type="checkbox"/> Kikapcsolva (Fwd/DND Ki)
		<input type="text" value="1"/>	<input type="checkbox"/> Hívásvédelem (DND) (Ne zavarj)
		<input type="text" value="2"/> + a kívánt szám (max. 32 számjegy)	<input type="checkbox"/> Az összes hívás – Hívásátírányítás feltétel nélkül (Átir. mindent:)
		<input type="text" value="3"/> + a kívánt szám (max. 32 számjegy)	<input type="checkbox"/> Foglalt feltétellel – Hívásátírányítás, amikor az Ön mellékállomása foglalt. (Átir. foglalt:)
		<input type="text" value="4"/> + a kívánt szám (max. 32 számjegy)	<input type="checkbox"/> Nem jelentkezik feltétellel – Hívásátírányítás, amikor az Ön nem jelentkezik. (Átir. nem jel:)
		<input type="text" value="5"/> + a kívánt szám (max. 32 számjegy)	<input type="checkbox"/> Foglalt/Nem jelentkezik feltétellel – Hívásátírányítás, amikor az Ön nem jelentkezik vagy mellékállomása foglalt. (Átir. Fog/Njel:)
Ön fejbeszélőt használ? (Fejbeszélős üzemmód)	<input type="text" value="6"/> <input type="text" value="1"/> (Fejbs. mód)	<input type="text" value="0"/>	<input type="checkbox"/> Nem – Fejbeszélő kikapcsolva (Fejbesz.Mód Ki)
		<input type="text" value="1"/>	<input type="checkbox"/> Igen – Fejbeszélő bekapcsolva (Fejbesz.Mód Be)
Be kívánja állítani mellékállomása PIN kódját vagy a tárolt mellékállomási PIN kódot egy újra akarja változtatni? (Mellékállomási PIN [Személyi azonosítási szám])	<input type="text" value="9"/> <input type="text" value="0"/> (Mellék. PIN)	mellékállomási PIN kód (max. 10 számjegy) + ENTER/STORE + ugyanaz a mellékállomási PIN kód	Mellékállomási PIN kód beállítása
		tárolt mellékállomási PIN kód + új mellékállomási PIN kód (max. 10 számjegy) + ENTER/STORE + ugyanaz a mellékállomási PIN kód	A tárolt mellékállomási PIN kód megváltoztatása egy újra
Annak megakadályozása, hogy mások betekintsenek az Ön saját telefonkönyvébe és hívásnaplójába. (Telefonkönyv és hívásnapló lezárása)	<input type="text" value="9"/> <input type="text" value="2"/> (Kijelző zár)	mellékállomási PIN kód + <input type="text" value="0"/>	<input type="checkbox"/> A lezárás megszüntetése (Kijelző zár Ki)
		mellékállomási PIN kód + <input type="text" value="1"/>	<input type="checkbox"/> Lezárás (Kijelző zár Be)

FIGYELMEZTETÉS:

Amikor egy harmadik fél tudomására jut az alközponti jelszó (a mellékállomási PIN kód), akkor fennáll az a veszély, hogy az Ön telefonvonalán jogtalan hívásokat kezdeményezhetnek, amelyek költségét Önnek kell fizetnie. Nyomatékosan felhívjuk a figyelmét, hogy a probléma elkerülése érdekében tartsa be az alábbi pontokban foglaltakat:

- Okvetlen tartsa titokban a PIN kódot.
- Minél hosszabb és komplikáltabb PIN kódot használjon.
- Gyakran változtassa a PIN kódot.



- Ha programozási üzemmódban egy percig semmit sem ad be, a telefonkészülék visszaáll normál állapotba.
- Ha bármikor ki akar lépni az üzemmódból, emelje fel a kézibeszélőt.
- Ha „A programozási üzemmód beállításai”-ról további információra van szüksége, olvassa el az Üzleti telefonrendszer Felhasználói kézikönyvét.

A kezelőszervek elhelyezkedése

◆ KX-T7636

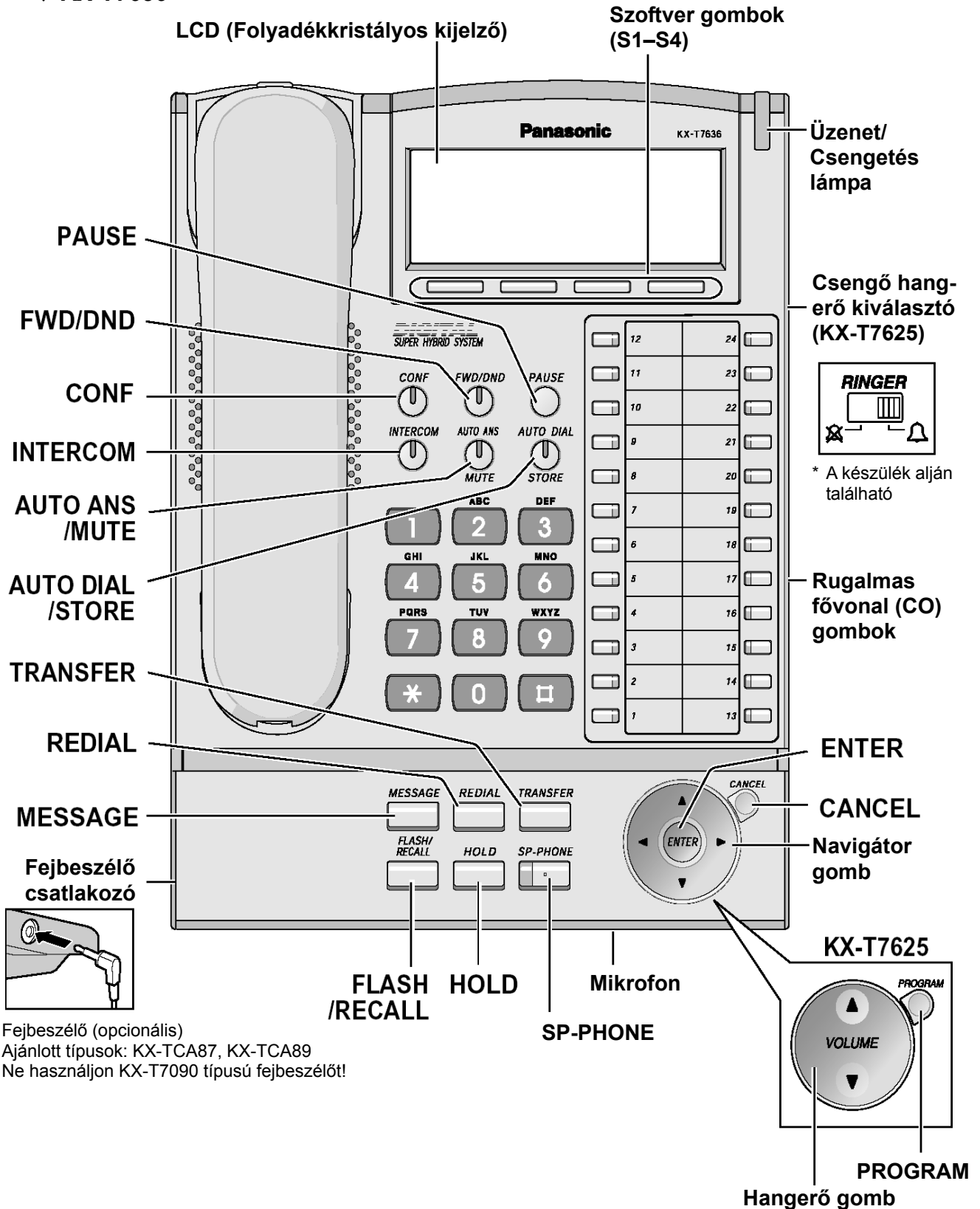

* Fejbeszélő (opcionális)
Ajánlott típusok: KX-TCA87, KX-TCA89
Ne használjon KX-T7090 típusú fejbeszélőt!

A kezelőszervek elhelyezkedése



PAUSE (Szünet):

A tárcsázandó számjegyek tárolásakor a számjegyek közötti szünet beiktatására szolgál. Ha a telefonkészülékén nincs PROGRAM gomb, akkor helyette ez a gomb használható.



FWD/DND (Hívásátirányítás /Hívásvédelem [„Ne zavarj”]):

A hívásátirányítás vagy hívásvédelem végrehajtására szolgál.



CONF (Konferencia):

Több résztvevős beszélgetés létrehozására szolgál.



INTERCOM (Belső hívás):

Belső hívások kezdeményezésére illetve fogadására szolgál.



AUTO ANS/MUTE (Automatikus hívásfogadás/Némítás):

Hangostelefon üzemmódban a beérkező hívás fogadására szolgál, ill. egy beszélgetés során a mikrofon némítására használatos.



AUTO DIAL/STORE (Automatikus tárcsázás/Tárolás):

Alközponti (rendszer)/mellékállomási (egyéni) gyorstárcsázásra illetve a programozás során bevitt változtatások tárolására szolgál.



TRANSFER (Átadás):

Egy hívás másik félnek történő átadására szolgál.



REDIAL (Újratárcsázás):

Az utoljára hívott szám újratárcsázására szolgál.



MESSAGE (Üzenet):

Várakozó üzenet jelzés meghagyására vagy az üzenetet hagyó fél visszahívására szolgál.



FLASH/RECALL (Hurokmegszakítás/Újrahívás):

Az aktuális hívás elbontására és egy újabb hívás kezdeményezésére szolgál anélkül, hogy a kézibeszélőt vissza kellene tenni a helyére.



HOLD (Tartás):

Egy hívás tartásba vételére szolgál.



SP-PHONE (Hangostelefon):

A hangostelefon (kétirányú kihangosítás) üzemmódhoz használatos.



Navigátor gomb

(KX-T7630/7633/7636):

A hangerő és a kijelző kontrasztjának beállítására szolgál, illetve a kívánt adatok kiválasztására használatos.



VOLUME (Hangerő) gomb (KX-T7625):

A hangerő szabályozására használatos.



CANCEL (Törlés)

(KX-T7630/7633/7636):

A kiválasztott adat törlésére szolgál.



PROGRAM (KX-T7625):

A programozási üzemmódba való belépésre illetve az onnan való kilépésre használatos.



ENTER (Bevitel)

(KX-T7630/7633/7636):

A kiválasztott adat nyugtázására szolgál.



CO (Fővonal):

Külső (Fővonal) hívás kezdeményezésére illetve fogadására szolgál. A gomb lenyomásával automatikusan lefoglal egy szabad fővonalat. (Ehhez gomb hozzárendelés szükséges.)

Funkciógombként is használható. (Ehhez gomb hozzárendelés szükséges.)



Üzenet/csengetés lámpa:

Amikor belső hívása érkezik, a lámpa zöld fénnel villog, ha pedig fővonalis hívása érkezik, a lámpa piros fénnel villog. Ha valaki üzenetet hagyott Önnek, a lámpa folyamatosan, piros fénnel világít.



Szoftver gombok

(KX-T7630/7633/7636):





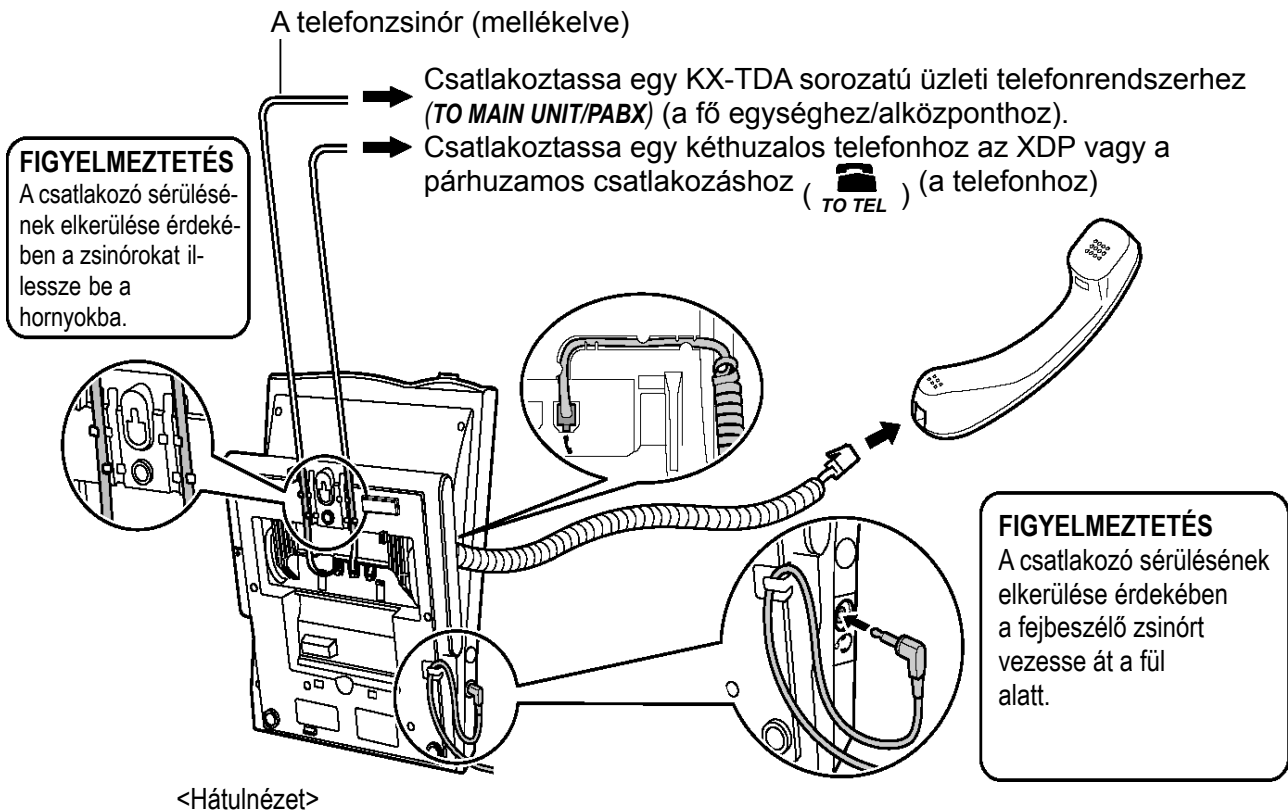











A kijelző alsó sorában megjelenő funkció vagy művelet kiválasztására szolgál.

Csatlakoztatás



- Ha az XDP-ről (Kiegészítő berendezés ívpontról) további részleteket kíván megtudni, forduljon a forgalmazóhoz.

Beállítások

Hangszóó hangerő	<i>Kihangsósított beszélgetés közben</i>	 /  Nyomja le a fel vagy a le nyilat.
Kézibeszélő/Fejbeszélő hangerő*	<i>Amikor a kézibeszélőt vagy a fejbeszélőt használja</i>	
Csengő hangerő	KX-7625 <i>Amikor a kézibeszélő a helyén van, és az SP-PHONE gomb nincs megnyomva, vagy egy hívás érkezésekor:</i>  Csúsztassa a RINGER (Csengő) hangerő kiválasztót a kívánt állásba (Off/On – Kikapcsolva/ Bekapcsolva).  Ha az On állást választotta, nyomja le a fel vagy a le nyilat.	
	KX-T7630/7633/7636 <i>Amikor a kézibeszélő a helyén van, és az SP-PHONE gomb nincs megnyomva, vagy egy hívás érkezésekor:</i>  Nyomja le a fel vagy a le nyilat.	
Kijelző kontraszt	KX-T7630/7633/7636 <i>Amikor a kézibeszélő a helyén van, és az SP-PHONE gomb nincs megnyomva:</i> PROG  vagy  0 1     EXIT PROGRAM PROGRAM PROGRAM PROGRAM PROGRAM	
Csengetés	PROG  vagy  (CO) vagy  0 1  3 0  vagy  EXIT PROGRAM INTERCOM AUTO DIAL STORE PROGRAM	Nyomja le kétszer.

* Ha a kézibeszélőben vagy a fejbeszélőben hallja a saját hangját, csökkentse a hangerőt.

Dőlésszög beállítás

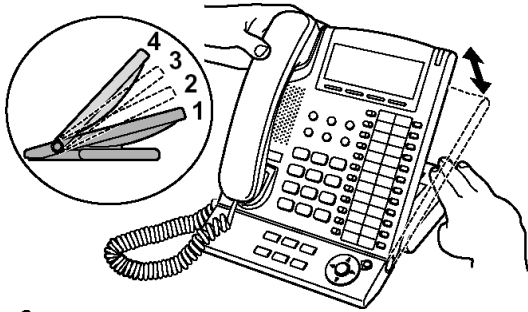

A kezelőlap dőlésszöge négy fokozatban állítható be.

Felemelés: Emelje a kezelőlapot a kívánt dőlésszög fokozatba (1 → 2 → 3 → 4)

Visszaállítás: Emelje fel a kezelőlapot a legnagyobb dőlésszögbe, majd nyomja vissza az 1-es fokozatba.

Kérjük vigyázzon, nehogy becsípje az ujját a talplemez és a kezelőlap közé.



- Húzza lefelé a kézibeszélő villáját, amíg a helyére nem záródik, hogy ezzel megakadályozza a kézibeszélőnek a 4-es dőlésszög fokozatba állított kezelőlapról való lecsúszását.

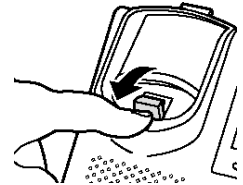

Falra szerelés

- Állítsa a kezelőlapot az 1-es dőlésszögbe.



- Csatlakoztassa a telefonzsinórt, majd erősítse fel a falra szereléshez szükséges adaptert ① és ② sorrendben.

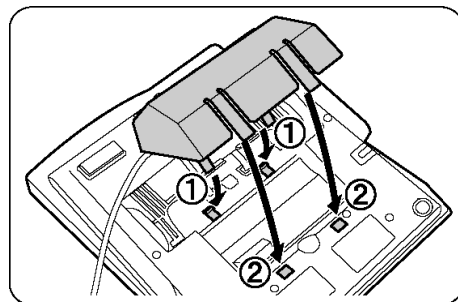

- Szerelje fel a készüléket a falra.

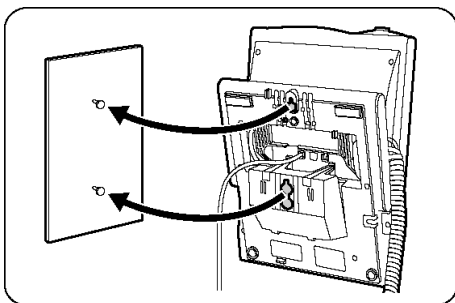

- Húzza lefelé a kézibeszélő villáját, amíg a helyére nem záródik, és megtartja a kézibeszélőt.

A kézibeszélő beszélgetés közbeni, ideiglenes letételéhez, akassza a készülék felső szélére az ábra szerint.

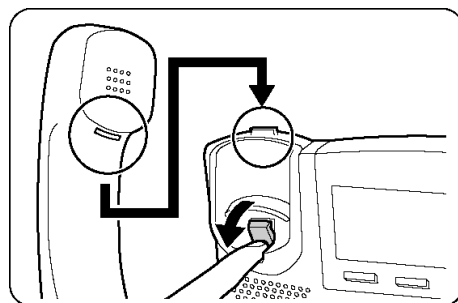

* A fenti ábrákon a KX-T7636 típusú készülék látható.

A KX-T7601/KX-T7603 telepítése

A telefon meghibásodásának elkerülése érdekében okvetlenül húzza ki a mellékállomási vonal csatlakozóját mielőtt telepítené vagy eltávolítaná az USB modult vagy a 12 fővonalgombos kiegészítő modult.

◆◆ A (KX-T7633/7636 típusú készülékhez csatlakoztatható) KX-T7601 tartalmazza az USB kábelt

Az USB modul a személyes CTI (számítógép telefon integráció) megvalósításához az USB interfészen keresztül a digitális rendszerkészülék és a személyi számítógép közé csatlakoztatható.

- 1 Távolítsa el a csatlakozó fedelet egy csavarhúzó segítségével.

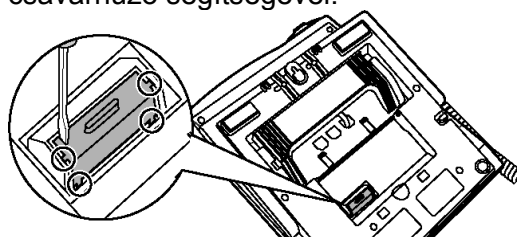

- 2 Illesse be a szalagkábel a csatlakozóba.

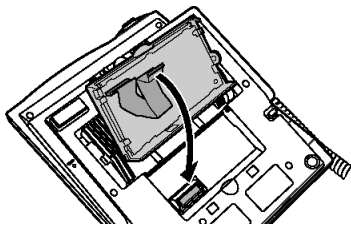

- 3 Illesse a két hornyot a készüléken található fűlekhez, és csúsztassa be a készülékbe.

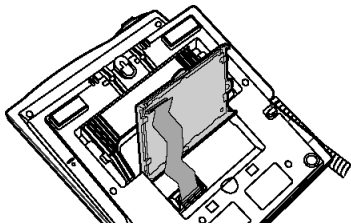

- 4 Nyomja le a fedelet, amíg a helyére nem záródik, és csatlakoztassa az USB kábelt az USB porthoz.

Csatlakoztassa a PC-hez

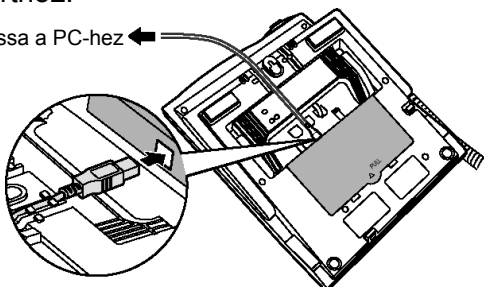

* Kérjük, használjon 3 méternél rövidebb USB kábelt.

◆◆ A (KX-T7633/7636 típusú készülékhez csatlakoztatható) KX-T7603

A kiegészítő modul 12 fővonalgombbal (CO) rendelkezik. Ezek a gombok a fővonalak lefoglalására, egy gombnyomásos tárcsázásra vagy adott szolgáltatások elérésére használatosak.

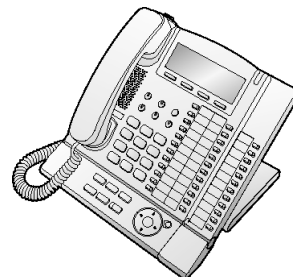

<KX-T7636 típusú készülék esetén>

- 1 Nyissa fel a fedelet.

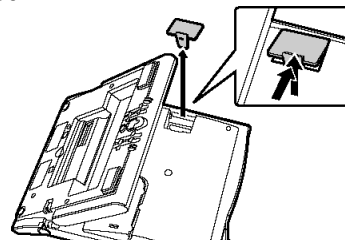

- 2 Rögzítse csavarokkal a KX-T7603-at telefonkészülékéhez.

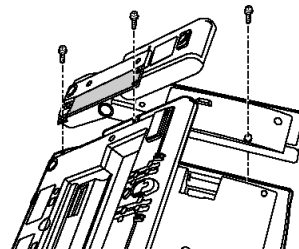

- 3 Illesse be a szalagkábel a csatlakozóba.

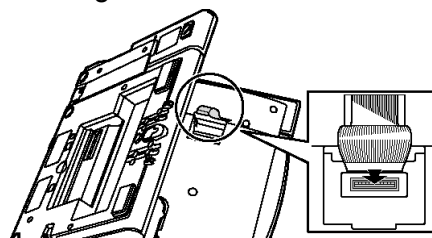

- 4 Csjukja le a fedelet.

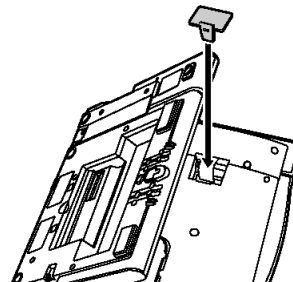

MEGFELELŐSÉGI NYILATKOZAT

A Panasonic Magyarország Kft.

.....
1117 Budapest, Neumann J. u. 1.
.....

mint a gyártó magyarországi képviselője és a termékek importálója, valamint a műszaki dokumentáció tárolója saját felelősségünkre kijelentjük, hogy a CE jelöléssel ellátott az alábbi termék

.....
Digitális alközponti rendszerkészülék
.....

típus: KX-T7625CE
.....

márka: Panasonic
.....

megfelel a rádióberendezésekről és a távközlő végberendezésekről, valamint megfelelőségük elismeréséről szóló 3/2001 (I. 31.) MeHVM rendelet 3.§ -ában foglalt alapvető követelményeknek, valamint az alábbi távközlési (rádiótávközlési), villamos biztonságtechnikai és elektromágneses összeférhetőségi követelményeket tartalmazó szabványoknak, illetőleg egyéb normatív dokumentumoknak:

.....
ME-17-051-1:1993
.....

.....
MSZ EN 60950:2001
.....

.....
MSZ EN 55022:2000 (Class B), MSZ EN 55024:2000
.....

Dátum: Budapest, 2003.02.25.

Aláírás:

Név: Stark István

Beosztás: Vezérigazgató

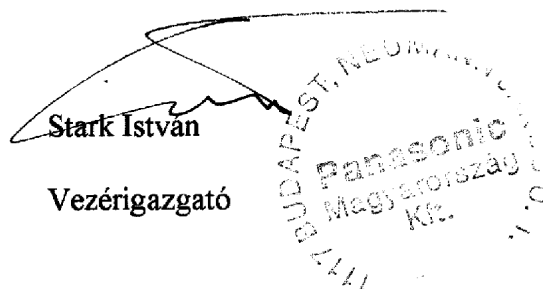

A gyártói Megfelelőségi Nyilatkozat száma:

D02-KMEU-D109-01

MEGFELELŐSÉGI NYILATKOZAT

A Panasonic Magyarország Kft.
.....
1117 Budapest, Neumann J. u. 1.
.....

mint a gyártó magyarországi képviselője és a termékek importálója, valamint a műszaki dokumentáció tárolója saját felelősségünkre kijelentjük, hogy a CE jelöléssel ellátott az alábbi termék

..... Digitális alközponti rendszerkészülék
.....
típus: KX-T7630CE
.....
márka: Panasonic
.....

megfelel a rádióberendezésekről és a távközlő végberendezésekről, valamint megfelelőségük elismeréséről szóló 3/2001 (I. 31.) MeHVM rendelet 3.§ -ában foglalt alapvető követelményeknek, valamint az alábbi távközlési (rádiótávközlési), villamos biztonságtechnikai és elektromágneses összeférhetőségi követelményeket tartalmazó szabványoknak, illetőleg egyéb normatív dokumentumoknak:

..... ME-17-051-1:1993
.....
MSZ EN 60950:2001
.....
MSZ EN 55022:2000 (Class B), MSZ EN 55024:2000
.....

Dátum: Budapest, 2003.02.25.

Aláírás:

Név: Stark István

Beosztás: Vezérigazgató

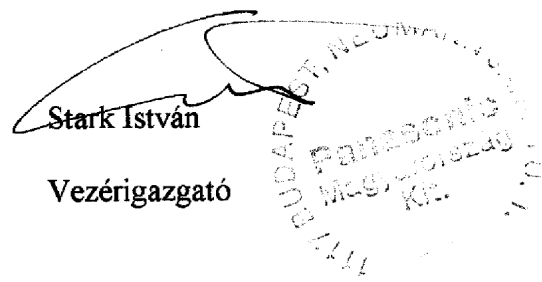

A gyártói Megfelelőségi Nyilatkozat száma:

D02-KMEU-D108-01

MEGFELELŐSÉGI NYILATKOZAT

A Panasonic Magyarország Kft.
.....
1117 Budapest, Neumann J. u. 1.
.....

mint a gyártó magyarországi képviselője és a termékek importálója, valamint a műszaki dokumentáció tárolója saját felelősségünkre kijelentjük, hogy a CE jelöléssel ellátott az alábbi termék

..... Digitális alközponti rendszerkészülék
.....
típus: KX-T7633CE
..... (KX-T7601CE, KXT7603CE külön tartozékok)
.....
márka: Panasonic
.....

megfelel a rádióberendezésekről és a távközlő végberendezésekről, valamint megfelelőségük elismeréséről szóló 3/2001 (I. 31.) MeHVM rendelet 3.§ -ában foglalt alapvető követelményeknek, valamint az alábbi távközlési (rádiótávközlési), villamos biztonságtechnikai és elektromágneses összeférhetőségi követelményeket tartalmazó szabványoknak, illetőleg egyéb normatív dokumentumoknak:

..... ME-17-051-1:1993
..... MSZ EN 60950:2001
..... MSZ EN 55022:2000 (Class B), MSZ EN 55024:2000
.....

Dátum: Budapest, 2003.02.25.

Aláírás:

Név: Stark István

Beosztás: Vezérigazgató

A gyártói Megfelelőségi Nyilatkozat száma:

D02-KMEU-D107-01

MEGFELELŐSÉGI NYILATKOZAT

A Panasonic Magyarország Kft.
.....
..... 1117 Budapest, Neumann J. u. 1.

mint a gyártó magyarországi képviselője és a termékek importálója, valamint a műszaki dokumentáció tárolója saját felelősségünkre kijelentjük, hogy a CE jelöléssel ellátott az alábbi termék

..... Digitális alközponti rendszerkészülék
típus: **KX-T7636CE**
..... (KX-T7601CE, KXT7603CE külön tartozékok)
márka: Panasonic

megfelel a rádióberendezésekről és a távközlő végberendezésekről, valamint megfelelőségük elismeréséről szóló 3/2001 (I. 31.) MeHVM rendelet 3.§ -ában foglalt alapvető követelményeknek, valamint az alábbi távközlési (rádiótávközlési), villamos biztonságtechnikai és elektromágneses összeférhetőségi követelményeket tartalmazó szabványoknak, illetőleg egyéb normatív dokumentumoknak:

..... ME-17-051-1:1993
..... MSZ EN 60950:2001
..... MSZ EN 55022:2000 (Class B), MSZ EN 55024:2000

Dátum: Budapest, 2003.02.25.

Aláírás:

Név: Stark István

Beosztás: Vezérigazgató

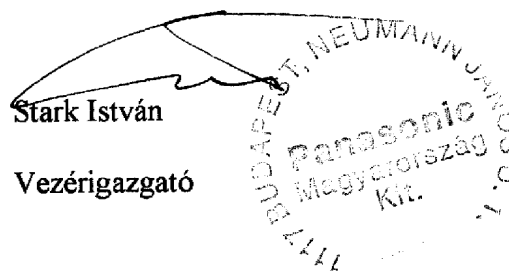

A gyártói Megfelelőségi Nyilatkozat száma:

D02-KMEU-D106-01



Jelen készülék kizárólag a Panasonic KX-TDA sorozatú üzleti telefonrendszerekhez való csatlakozásra készült.

A Panasonic Communications Co. Ltd. kijelenti, hogy jelen termék kielégíti az 1999/5/EC irányelveinek alapvető követelményeit és egyéb, vonatkozó rendelkezéseit.

A gyártónak az R&TTE irányelvek alapvető követelményeinek kielégítésére vonatkozó, megfelelési nyilatkozatának másolata a következő web címen áll rendelkezésre:

<http://doc.panasonic-tc.de>

Szerzői jog:

Jelen használati utasítás szerzői joga a Panasonic Communications Co. Ltd.-t (PCC-t) illeti. A szerzői jogra vonatkozó törvények értelmében ezt a használati utasítást a PCC előzetes, írásos engedélye nélkül semmilyen formában nem szabad reprodukálni sem részben, sem egészében.

© 2003 Panasonic Communications Co., Ltd. Minden jog fenntartva.

Panasonic Communications Co., Ltd.

1-62, 4-chome, Minoshima, Hakata-ku, Fukuoka 812-8531, Japan

Magyarországon nyomtatva.

PSQX2693ZA KK0403TT0(X)