

Kezelési útmutató

SIP telefon

Típus **KX-HDV130**



Köszönjük, hogy megvásárolta ezt a Panasonic terméket.

A termék használata előtt gondosan olvassa át a jelen használati útmutatót. Ne dobja ki az útmutatót, mert a jövőben még szüksége lehet rá.

Megjegyzés:

- A kézikönyvben leírt típusszámok utótagjai csak szükség esetén vannak feltüntetve.
- A kézikönyvben található egyes gombok eltérhetnek az Ön által vásárolt terméken látható gomboktól.
- Előfordulhat, hogy a jelen dokumentumban ismertetett egyes termékek és funkciók az Ön országában és régiójában nem elérhetők. Vegye fel a kapcsolatot a telefonrendszer forgalmazójával vagy a szolgáltatóval.
- A szoftver tartalma és kialakítása előzetes értesítés nélkül módosulhat.

Bevezetés

Áttekintés

A jelen kézikönyv a KX-HDV130 készülék üzembe helyezésével és használatával kapcsolatos információkat tartalmaz.

Kapcsolódó dokumentumok

- **Gyors üzembe helyezési útmutató**

Az üzembe helyezéssel kapcsolatos alapvető információkat, továbbá a biztonsági óvintézkedéseket mutatja be a személyi sérülések és/vagy anyagi károk elkerülése érdekében.

- **Rendszergazdai útmutató**

A készülék konfigurálásával és kezelésével kapcsolatos részletes információkat tartalmazza.

A kézikönyvek és a támogatási információk a Panasonic weboldalán érhetők el:

<http://www.panasonic.net/pcc/support/sipphone/>

Feljegyzések

Rögzítse az adatokat az alábbi mezőkben, így szükség esetén könnyedén előkeresheti azokat.

Megjegyzés:

- A készülék sorozatszámát és fizikai címét a készülék alján lévő címkén találja. Jegyezze fel a készülék sorozatszámát és fizikai címét az alábbi helyre, és tartsa meg a jelen kézikönyvet a vásárlás bizonyítékeként, mely lopás esetén segítséget nyújthat a készülék azonosításában.

TÍPUSSZÁM	_____
SOROZATSZÁM	_____
MAC CÍM	_____
VÁSÁRLÁS DÁTUMA	_____
KERESKEDŐ NEVE	_____
KERESKEDŐ CÍME	_____ _____
KERESKEDŐ TELEFON- SZÁMA	_____

Fontos információk	
Fontos információk	4
Az európai országokban élő felhasználókra vonatkozó információk	5
A legjobb teljesítmény elérésére vonatkozó információk	6
A telefonok használata előtt	
Tartozékokkal kapcsolatos információk	7
A vezérlőgombok helye	8
A kijelző és az ikonok	14
A hangerő módosítása	20
Bejövő/kimenő hívásnapló	20
A jelszó beállítása	21
A kijelző nyelvének kiválasztása	21
Karakterbevitel	22
Alapvető használati utasítások	23
Hívások kezdeményezése	
Hívások kezdeményezése	24
Alapvető hívás	24
Egyszerű tárcsázás	24
Többrésztvevős csipogóhívás indítása	26
Hívások fogadása	
Hívások fogadása	27
Hívások fogadása	27
Kihangosítás	28
Beszélgetés közben	
Beszélgetés közben	29
Mielőtt felállna az asztaltól	
Hívásátírányítás/Ne zavarj funkció	32
A hangposta lehallgatása	32
A telefonkönyv használata	
A telefonkönyv használata	33
A helyi telefonkönyv használata	34
A távoli telefonkönyv használata	40
ECO mód	40
A vonal státuszának ellenőrzése	41
A telefon testreszabása	
A telefon testreszabása	42
Telepítés és beállítás	
Telepítés és beállítás	48
A szoftver frissítése	53
Melléklet	
Melléklet	54
Átdolgozási előzmények	68

Fontos információk

Adatbiztonság

- A termék engedély nélküli hozzáféréseinek elkerülése érdekében:
 - Tartsa titokban jelszavát.
 - Módosítsa az alapértelmezett jelszót.
 - Véletlenszerű karakterekből álló, nehezen kitalálható jelszót állítson be.
 - Rendszeresen módosítsa a jelszót.
- A készülék magánjellegű/bizalmas információkat tárolhat. A bizalmas adatok védelme érdekében azt javasoljuk, hogy a termék leselejtezése, eladása, visszaküldése vagy javíttatása esetén töröljön ki minden ilyen adatot a telefonkönyvből vagy a hívásnaplóból.
- A készülékben tárolt adatok nyilvánosságra kerülésének megelőzése érdekében azt javasoljuk, zárja le a telefonkönyvet.

A régi berendezések és a használt akkumulátorok összegyűjtésére és leselejtezésére vonatkozó felhasználói információk

A régi berendezések és a használt akkumulátorok összegyűjtésére és leselejtezésére vonatkozó felhasználói információk



A termékeken, csomagoláson és/vagy a mellékelt dokumentumokon található szimbólum azt jelzi, hogy az elektromos és elektronikus berendezéseket és az akkumulátorokat nem szabad a háztartási hulladékkal együtt kidobni.

A régi termékek és a használt elemek megfelelő kezelése és újrahasznosítása érdekében kérjük, hogy azokat a helyi jogszabályoknak és a 2002/96/EK és 2006/66/EK irányelveknek megfelelően, arra kijelölt gyűjtőpontokon adja le.

Ezen termékek és az akkumulátorok megfelelő leselejtezésével elősegíti, hogy értékes erőforrásokat takarítsunk meg, illetve lehetővé teszi, hogy a helytelen hulladékkezelésből származó, emberi egészségre és a környezetre gyakorolt negatív hatásokat megelőzzük.

A régi termékek és az akkumulátorok gyűjtésével és újrahasznosításával kapcsolatos további információkért kérjük, konzultáljon a helyi önkormányzattal, a hulladékkezelővel vagy azon forgalmazóval, ahol a terméket vásárolta.

E hulladékok szabálytalan elhelyezését a nemzeti jogszabályok büntethetik.

Az Európai Unió üzleti felhasználóira vonatkozó információk

Az elektromos és elektronikus berendezések leselejtezésére vonatkozó további információkért kérjük, vegye fel a kapcsolatot a forgalmazóval vagy a beszállítóval.



Az Európai Unión kívüli országokra vonatkozó leselejtezési információk

Ezek a szimbólumok csak az Európai Unióban érvényesek. Ezen eszközök leselejtezése esetén kérjük, vegye fel a kapcsolatot a helyi hatóságokkal vagy a márkakereskedővel, és tájékozódjon a leselejtezés megfelelő módjáról.



Az akkumulátor szimbólumra vonatkozó megjegyzés (az alábbiakban két szimbólumot mutatunk be példaként):

Ezek a szimbólumok kémiai szimbólummal együtt alkalmazhatók. Ebben az esetben teljesíti az EU irányelvnek vegyi anyagra vonatkozó követelményét.

Cd

Az európai országokban élő felhasználókra vonatkozó információk

A következő nyilatkozat kizárólag a KX-HDV130NE/KX-HDV130X készülékre vonatkozik



Az Európai Unió vonatkozó, szabályozó irányelveinek teljesítésével kapcsolatos információkért,
Kapcsolatfelvétel a hivatalos képvisellel:

Panasonic tesztközpont

Panasonic Marketing Europe GmbH

Winsbergring 15, 22525 Hamburg, Németország

Ecodesign information

Ecodesign information under EU Regulation (EC) No.1275/2008 amended by (EU) Regulation No.801/2013.

=====

Please visit here: www.ptc.panasonic.eu

click [Downloads]

→ Energy related products information (Public)

=====

Power consumption in networked standby and guidance are mentioned in the web site above.

A legjobb teljesítmény elérésére vonatkozó információk

Környezet

- Tartsa távol a készüléket a fűtőtestektől, illetve az elektromos zajt generáló készülékektől, pl. neoncsövektől, motoroktól és televízióktól. Az ezen termékek által generált zaj csökkentheti a készülék teljesítményét.
- Ne helyezze a készüléket olyan helyiségbe, ahol a hőmérséklet alacsonyabb mint 0 °C (32 °F) vagy nagyobb mint 40 °C (104 °F).
- A megfelelő szellőzés érdekében hagyjon 10 cm (3–15/16 hüvelyk) szabad helyet a készülék körül.
- Kerülje az olyan környezeteket, ahol túlzottan nagy mennyiségű/mértékű füst, por, nedvesség, mechanikus rezgés, rázkódás vagy közvetlen napsütés van jelen.
- A készüléket szabályozott hőmérsékletű és relatív nedvességtartalmú helyen történő beszerelésre és használatra tervezték.

Rutinszerű ápolás



- A készülék tisztítása előtt húzza ki a hálózati adaptert a konnektorból és válassza le az Ethernet kábelt.
- Egy puha ruhával törölje le a készüléket.
- A készülék tisztításához ne használjon súrolószereket vagy vegyszereket, pl. benzolt vagy hígítót.
- Ne használjon folyékony tisztítószereket vagy aeroszolókat.

Elhelyezés

- Ne helyezzen nehéz tárgyakat a készülékre.
- A készüléket úgy helyezze el, hogy ne tudjanak egyéb tárgyak ráesni, illetve ne fröccsenhessen folyadék a készülékre.

Tartozékokkal kapcsolatos információk

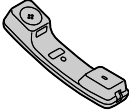
Mellékelt tartozékok

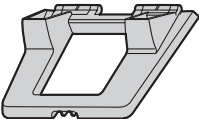
Kézbeszélő: 1 	Kézbeszélő kábel: 1 	Tartó: 1 
--	--	---

Opcionális tartozékok

Elem	Modell	Hálózati adapter modellszáma*2
Hálózati adapter*1	KX-HDV130/ KX-HDV130C	KX-A423 (PQLV219)
	KX-HDV130NE/ KX-HDV130RU	KX-A423CE (PQLV219CE)
	KX-HDV130X	KX-A423AG (PQLV219AG)/KX-A423AL (PQLV219AL)/ KX-A423BR (PQLV219BR)/KX-A423CE (PQLV219CE)/ KX-A423E (PQLV219E)/KX-A423X (PQLV219)
	KX-HDV130SX	KX-A423SX (PQLV219SX)

*1 A készülék megfelel az IEEE 802.3af Power-over-Ethernet (PoE) szabvány által támasztott követelményeknek. Amennyiben a PoE elérhető a hálózaton, a készülék a működéséhez szükséges áramot az Ethernet kábelen keresztül a hálózathoz is képes felvenni. Ebben az esetben nincs szükség hálózati adapterre. Amennyiben azonban a PoE nem elérhető, a készülék használatához hálózati adapterre van szükség.

*2 Az opcionális hálózati adapter megrendeléséhez kérjük, hogy a „KX-A423xx” modellszámot használja. A készülékhez szükséges hálózati adapterrel kapcsolatos további részletekért vegye fel a kapcsolatot a forgalmazóval.

Elem	Modellszám
Fali rögzítőkészlet	KX-HDV130/KX-HDV130C: KX-A440 KX-HDV130NE/KX-HDV130RU/KX-HDV130X: KX-A440X KX-HDV130SX: KX-A440SX

Megjegyzés:

Csak az Egyesült Államokban élő felhasználók számára

A tartozékok megrendeléséhez hívja az **1-800-332-5368** ingyenesen hívható számot.

A vezérlőgombok helye

KX-HDV130

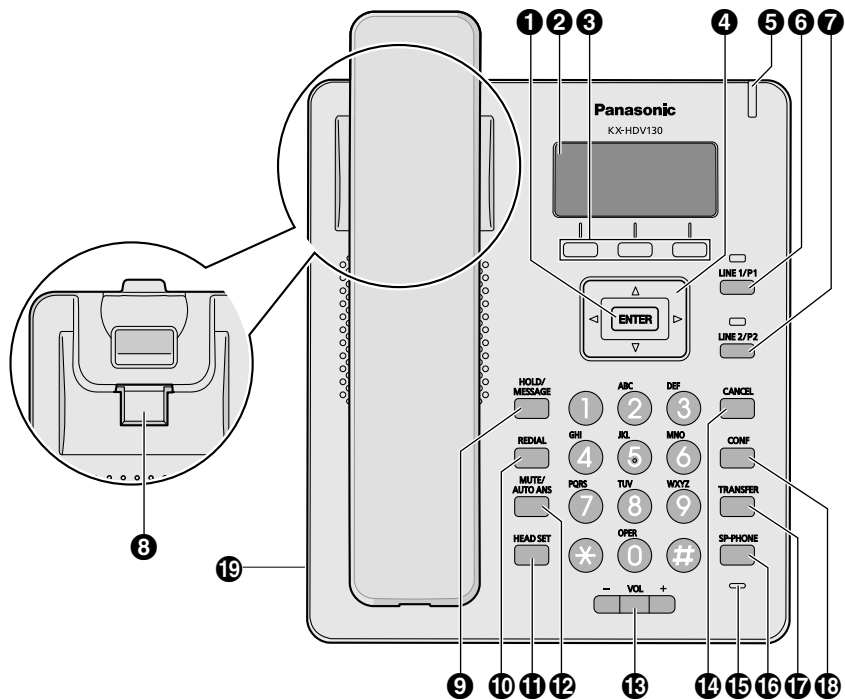

KX-HDV130C

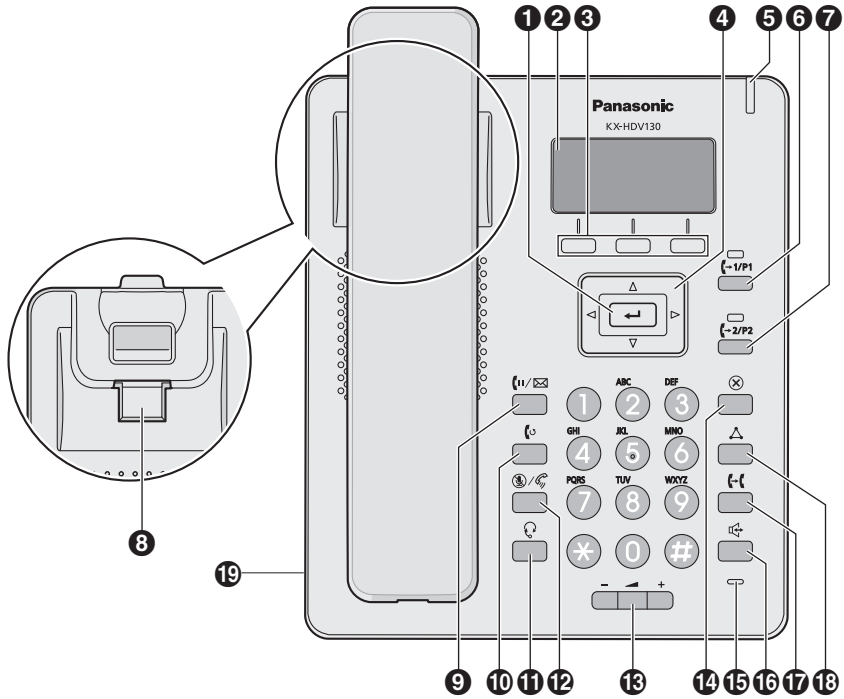

A telefonok használata előtt

KX-HDV130RU

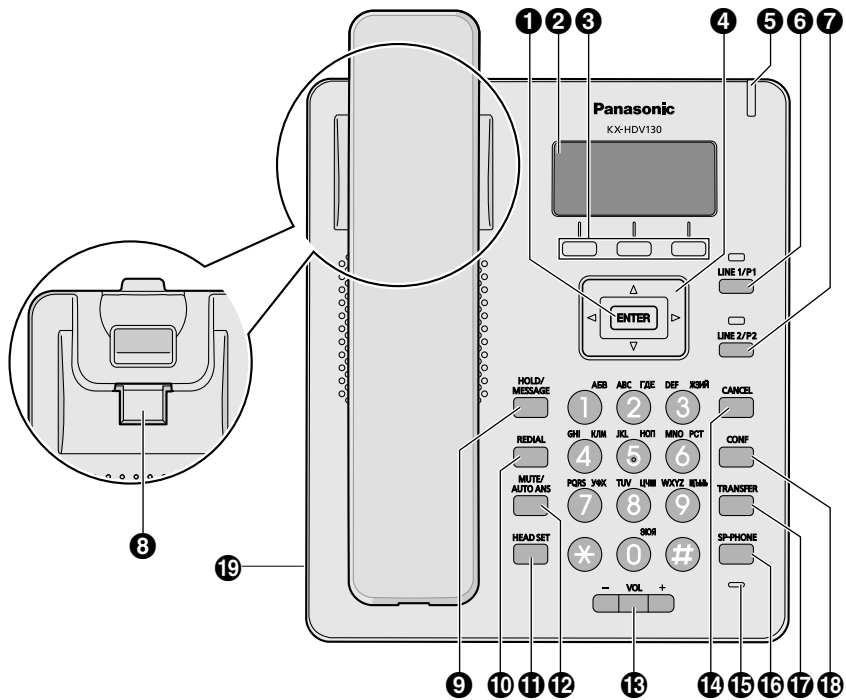

KX-HDV130X/KX-HDV130SX

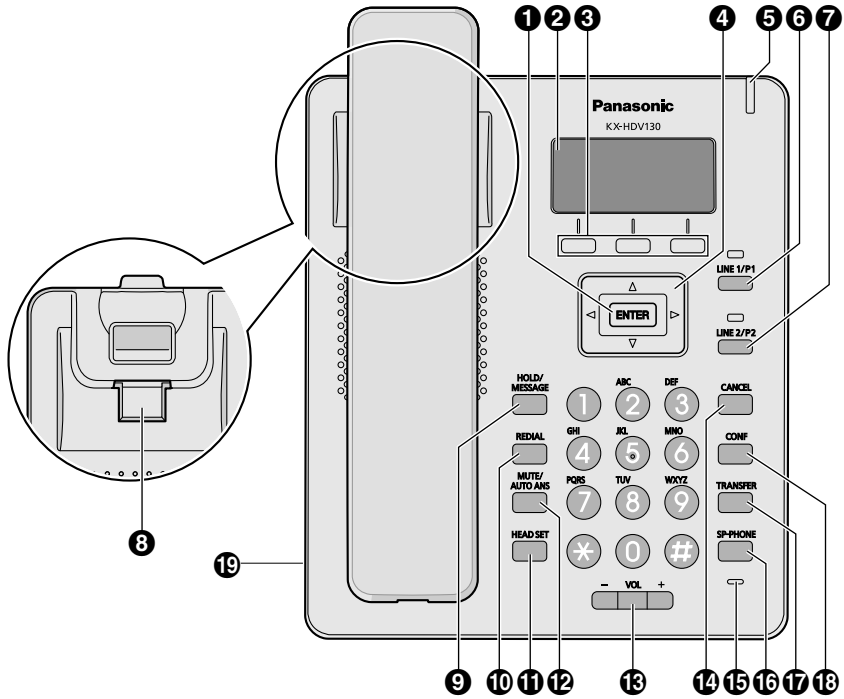

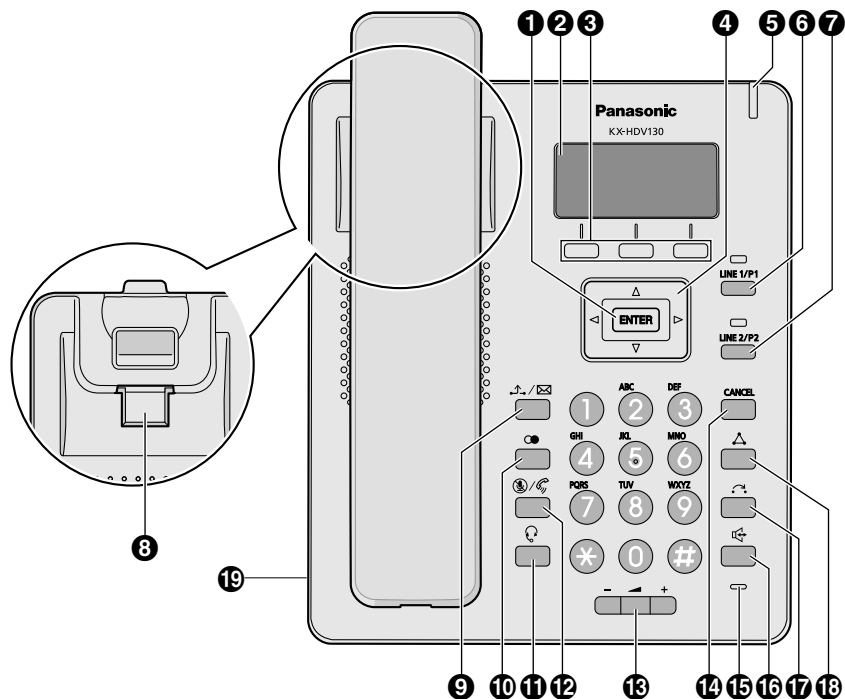

1 ←/ENTER

A kiválasztott elem megerősítésére szolgál.

2 LCD (folyadékkristályos kijelző)

Az LCD-kijelzővel kapcsolatos további információkért lásd: "Kijelző", 14. oldal.

3 Funkciógombok

A (balról jobbra elhelyezkedő) A/B/C gombok segítségével a kijelző alsó sorában megjelenített elemet választhatja ki. A funkciógombokkal kapcsolatos további információkért lásd: "Funkciógombok", 15. oldal.

4 Navigációs gomb

A navigációs gomb négy iránygombot tartalmaz. Az iránygombok segítségével mozgathatja a kurzort az egyes elemek kiválasztása érdekében. Készletileti módban az egyes gombok a következő funkciókkal rendelkeznek:
BALRA (←) → A bejövő hívásnapló megjelenítéséhez használható.*1
JOBBRA (→) → A telefonkönyv megnyitásához használható.*1

LE (▼) → Hosszú nyomás: A vonal státuszának megjelenítéséhez használható.
*1 Amennyiben a BroadCloud (Állapot) funkció engedélyezve van, a telefon a következő módon működik.

További információkért vegye fel a kapcsolatot a rendszergazdával.
BALRA: Az Állapot megjelenítéséhez használható.
JOBBRA: A Kedvencek megjelenítéséhez használható.

5 Csengés/várakozó üzenet/elmulasztott hívás visszajelző

Hívás fogadásakor, elolvasatlan üzenet vagy nem fogadott hívás esetén a lámpa folyamatosan villog.

6 ←/V/P1/LINE/Program gomb 1

A hozzárendelt funkciók elvégzéséhez használható. Ha a gomb Line gombként van hozzárendelve, akkor az állapot megerősítéséhez vagy a(z) 1. vonal lefoglalásához használható. A programgombok módosításával kapcsolatos információkért lásd: "A programgombok módosítása", 43. oldal.

A line gombokkal kapcsolatos további információkért lásd: "LINE gombok", 18. oldal.

7 **LINE/Program gomb 2**

A hozzárendelt funkciók elvégzéséhez használható. Ha a gomb Line gombként van hozzárendelve, akkor az állapot megerősítéséhez vagy a(z) 2. vonal lefoglalásához használható. A programgombok módosításával kapcsolatos információkért lásd: "A programgombok módosítása", 43. oldal.

A line gombokkal kapcsolatos további információkért lásd: "LINE gombok", 18. oldal.

8 **Kézibeszélő-tartó**

Stabilan tartja a kézibeszélőt, amennyiben a készülék a falra van felszerelve. További részletekért lásd: "A kézibeszélő lerakása", 52. oldal.

9 **HOLD/MESSAGE**

Beszélgetés közben ezen gomb megnyomásával helyezheti tartásba a hívást. Készenléti módban ezen gomb segítségével fogadhatja a tartáson lévő hívást, ha pedig nincs tartáson beszélgetés, ezen gomb segítségével érheti el a hangpostát.

10 **REDIAL**

Az utoljára hívott szám újratárcsázására szolgál.

11 **HEADSET**

Fejhallgató műveletek elvégzéséhez használható.

12 **MUTE/AUTO ANS**

Bejövő hívás kihangosító módban történő fogadásához, illetve beszélgetés közben a mikrofon/kézibeszélő elnémításához használható.

13 **VOL**

A csengés/kagyló hangerejének módosításához használható.

14 **CANCEL**

A kiválasztott elem visszavonására szolgál.

15 **Mikrofon**

Kihangosított beszélgetéshez használható.

16 **SP-PHONE**

Kihangosítási műveletek elvégzéséhez használható.

17 **TRANSFER**

Ezen gomb megnyomásával irányíthatja át a hívást egy harmadik félnek.

18 **CONF**

Több résztvevős beszélgetések kezdeményezéséhez használható.

19 **Fejhallgató-csatlakozó**

A készülékkel opcionális fejhallgatók használhatók. (A fejhallgatók használata esetén nem minden funkció használata garantált.) A készülékkel tesztelt fejhallgatókkal kapcsolatos naprakész információkért tekintse meg a következő weboldalt:

<http://www.panasonic.net/pcc/support/sipphone/>

A kijelző és az ikonok

Kijelző

[Példa]



1 Piktogramok

Utótag		Jelentés
(nincs)/C	NE/RU/SX/X	
Fwd		Hívásátirányítás
DND		Ne zavarj funkció
Auto Ans.		Automatikus fogadás
		Csengőhang kikapcsolva
	ECO	ECO mód
		Készletléti képernyő oldalainak váltógombja

2 Dátum és idő kijelzése

3 Nem fogadott hívás, új üzenet vagy név/telefonszám kijelzése

4 Funkciógombok

További információkért lásd: "Funkciógombok", 15. oldal.

Megjegyzés:







- Készletléti módban a vonal neve jelenik meg. Egyéb üzemmódokban, ha csak egy vonal van konfigurálva a telefonon, a vonal neve nem jelenik meg.
- A jelen kézikönyvben található példaként használt képernyőképek csak információs célokot szolgálnak, az Ön készülékén megjelenő képernyő színe és/vagy megjelenése eltérő lehet.

Funkciógombok





A képernyőn megjelenő ikonok és információk a kiválasztott menüponttól függően változnak. A kijelzőn látható valamely elem kiválasztásához nyomja meg a megfelelő funkciógombot.

Az ikonok eltérhetnek az Ön által vásárolt terméken látható ikonoktól.





A funkciógomb (bal oldali gomb)

Utótag		Jelentés
(nincs)/C	NE/RU/ SX/X	
		Megnyitja a telefonkönyvet. A gomb 2 másodpercnél hosszabb ideig tartó lenyomása lezárja a telefonkönyvet.
		Visszalép az előző képernyőre.
		Akkor jelenik meg, ha a telefonkönyv le van zárva. A telefonkönyv ideiglenes feloldásához nyomja meg ezt a gombot, majd írja be a jelszót (alapértelmezett: nincs regisztrálva). A telefonkönyv zárolásának végleges megszüntetéséhez nyomja meg és 2 másodpercnél hosszabb ideig tartsa lenyomva a gombot, majd írja be a jelszót (alapértelmezett: nincs regisztrálva). Ha nincs jelszó beállítva, nem zárhatja a telefonkönyvet. A jelszó beállításával kapcsolatos részletekért lásd: "A jelszó beállítása", 21. oldal.
		Hívás fogadása.
		Több résztvevős (konferencia) hívást hoz létre.

B funkciógomb (középső gomb)

Utótag		Jelentés
(nincs)/C	NE/RU/ SX/X	
		Megnyitja a főmenüt.
		A bevitel megerősítése.
		Hívás kezdeményezése.
		Lenémítja a csengőhangot.
		Elmenti az új elemet a telefonkönyvben.

C funkciógomb (jobb oldali gomb)

Utótag		Jelentés
(nincs)/C	NE/RU/ SX/X	
		A kimenő hívásnaplót nyitja meg.
		A bejövő hívásnaplót nyitja meg.
		Nem felügyelt (vak) hívásátírányítás elvégzésére szolgál.

A telefonok használata előtt

ABC	Latin karakterbeviteli mód esetén jelenik meg.
0 - 9	Numerikus karakterbeviteli mód esetén jelenik meg.
+AA AAA	Speciális (Bővített 1) karakterbeviteli mód esetén jelenik meg.
Elvet	Bejövő hívás elutasítása.
Köv.	A következő képernyőt jeleníti meg.
Törles	Törli a számjegyeket vagy karaktereket.
Keres	Betűrend alapján rákeres egy elemre a telefonkönyvben.
de/du	Az AM (délelőtt) vagy PM (délután) opció kiválasztására szolgál az idő beállításakor.
Mégsem	A beállítás visszavonására szolgál.
Töröl	A beállítás törléséhez használható.
Ment	Egy beállítás mentéséhez használható.
Ssš	Speciális (Bővített 2) karakterbeviteli mód esetén jelenik meg.
Fwd/DND *1 ←/K *1	A Hívásátirányítás és a Ne zavarj funkció beállítására szolgál.
ABΓ	Görög karakterbeviteli mód esetén jelenik meg.
АВВ	Cirill karakterbeviteli mód esetén jelenik meg.
GyG0 — GyG9 *1	Felhívja a gyorstárcsázó gombhoz hozzárendelt számot.
Oldal *1*2	Több résztvevős csipogóhívás kezdeményezésére szolgál.
Park *1*2	Egy hívásvárakoztatásra állított hívás folytatására szolgál.
Napló	Megnyitja a hívásnaplót.
Újrah. *1	Megszakítja az aktuális hívást, továbbá lehetővé teszi egy másik szám hívását a kagyló lerakása nélkül.
Szünet *1*2	Tárcsázási szünet beszúrása.

*1 Ez a funkciógomb úgy is konfigurálható, hogy A, B vagy C funkciógombként jelenjen meg.

*2 A funkciógomb csak abban az esetben jelenik meg, ha konfigurálva van a telefonon.

Funkciógombok szerkesztése

Visszaállítás alapértelmezett beállításokhoz

[Készenléti módban]

1. **Menü**
2. [**▲**]/[**▼**]: "Alapbeállítás" → **OK**
3. [**▲**]/[**▼**]: "Gomb opciók" → **OK**
4. [**▲**]/[**▼**]: "Gomb szerkesztés" → **OK**
5. [**▲**]/[**▼**]: Válasszon egy funkciógombot. → **OK**

6. [▲]/[▼]: "Készenlét"/"Beszéd" → **OK**

7. [▲]/[▼]: "Alapbeállítás" → **OK**

Funkciógombok hozzárendelése

[Készenléti módban]

1. **Menü**

2. [▲]/[▼]: "Alapbeállítás" → **OK**

3. [▲]/[▼]: "Gomb opciók" → **OK**

4. [▲]/[▼]: "Gomb szerkesztés" → **OK**

5. [▲]/[▼]: Válasszon egy funkciógombot. → **OK**

6. [▲]/[▼]: "Készenlét"/"Beszéd" → **OK**

7. [▲]/[▼]: "Funkciógomb" → **OK**

8. [▲]/[▼]: Válassza ki a kívánt elemet. → **OK**

Gyorstárcsázó gombok hozzárendelése

[Készenléti módban]

1. **Menü**

2. [▲]/[▼]: "Alapbeállítás" → **OK**

3. [▲]/[▼]: "Gomb opciók" → **OK**

4. [▲]/[▼]: "Gomb szerkesztés" → **OK**

5. [▲]/[▼]: Válasszon egy funkciógombot. → **OK**

6. [▲]/[▼]: "Készenlét"/"Beszéd" → **OK**

7. [▲]/[▼]: "Gyorsgomb hívás" → **OK**

8. [▲]/[▼]: Válassza ki a kívánt elemet. → **OK**

LINE gombok

Amennyiben valamelyik vonal van hozzárendelve egy programgombhoz, a programgomb vonal gombként működik. Ebben az esetben a vonal gomb segítségével foglalható le egy vonalat egy hívás kezdeményezéséhez vagy fogadásához. Ez egyes gombokon lévő LED-ek színe a vonal állapotát jelölik. A programgombok beállításának módosításával kapcsolatos további információkért lásd: "A programgombok módosítása", 43. oldal.

Állapot megjelenítése

Státusz		Jelentés
Szín	Fényjelzés	
Kék	Be	Használatban <ul style="list-style-type: none">• Hívás van folyamatban.
	Lassú villogás	"Hívás tartva" <ul style="list-style-type: none">• Egy hívás tartáson van.
	Gyors villogás	"Bejövő hívás/Újrahív" <ul style="list-style-type: none">• Egy hívás (ideértve a Tartás újrahívás funkciót is) érkezik a telefonra. A hívó neve vagy száma• Hívás érkezik egy megosztott vonalra.
Piros	Be	Használatban <ul style="list-style-type: none">• Egy megosztott vonal használatban van, vagy egy hívás privát tartásra lett helyezve egy másik készüléken.
	Lassú villogás	"Hívás tartva" <ul style="list-style-type: none">• Egy megosztott vonal tartásra van téve egy másik egységen.
Ki	—	Szabad <ul style="list-style-type: none">• A vonal szabadon használható.

Főmenü

A következő főmenü megnyitásához nyomja meg a **Menü** gombot.

Call Center*¹

Hozzáférés a Call Center funkcióhoz.

Jelenlét*¹

Az Állapot funkció eléréséhez használható.

Átir/NeZavarj

A Hívásátírányítás vagy a Ne zavarj funkció beállítása.

Lásd: "Hívásátírányítás/Ne zavarj funkció", 32. oldal.

Személykeresés*¹

Többrésztvevős csipogás indítása.

Lásd: "Többrésztvevős csipogóhívás indítása", 26. oldal.

Új telefonkönyv

Új bejegyzés hozzáadása a helyi telefonkönyvhöz.

Lásd: "Bejegyzés tárolása a helyi telefonkönyvben", 34. oldal.

Bejövő napló

A bejövő hívásnapló megjelenítéséhez használható.

Lásd: "Bejövő/kimenő hívásnapló", 20. oldal.

Kimenő napló

A kimenő hívásnapló megjelenítéséhez használható.

Lásd: "Bejövő/kimenő hívásnapló", 20. oldal.

Telefonkönyv

A helyi vagy a távoli telefonkönyv eléréséhez használható.

Lásd: "A telefonkönyv használata", 33. oldal.

Takarékos üzemmód

Az ECO mód funkció beállítása.

Lásd: "ECO mód", 40. oldal.

Vonal státusa

Az egyes vonalak státuszának megjelenítésére szolgál a fő LCD-kijelzőn.

Lásd: "A vonal státuszának ellenőrzése", 41. oldal.

Alapbeállítás

Az alapbeállítások menü megnyitása.

Lásd: "Az alapbeállítások módosítása", 46. oldal.

Rendszerbeáll.

A rendszerbeállítások menü megnyitása.

Lásd: "A rendszerbeállítások módosítása", 46. oldal.

Alkalmazás*¹

Hozzáférés az Alkalmazás funkcióhoz.

*¹ Ez az elem csak abban az esetben jelenik meg, ha a funkció engedélyezve van. További információért vegye fel a kapcsolatot a rendszergazdával.

A hangerő módosítása

A vevő/hangszóró/fejhallgató hangerejének módosítása

1. [-]/[+] hangerő gomb: A hangerő hívás közbeni beállítására szolgál.

A csengőhang hangerejének beállítása vagy a csengőhang lenémítása

[Készletléti módban]

1. [-]/[+] hangerő gomb: A csengés hangerejének beállítására szolgál.

Megjegyzés:

- A csengési típusok beállításával kapcsolatos további információkért lásd: "Bejövő opció", 55. oldal.

A csengőhang hangerejének módosítása, illetve a csengőhang némítása csengés közben

Beérkező hívás esetén a következő lépések segítségével módosíthatja a csengőhang hangerejét vagy némíthatja le a csengőhangot:

Megjegyzés:

- Ha bejövő hívás érkezése előtt csatlakoztatja a fejhallgatót, a csengés a hangszóróban fog megszólalni.

A csengőhang hangerejének módosítása

1. [-]/[+] hangerő gomb: A csengés hangerejének beállítására szolgál.*1
2. **Vissza**: Kilépés.

*1 A készülék a beállított hangerőt használja a következő hívások esetén is.

A csengőhang némítása

1. **X**

Bejövő/kimenő hívásnapló

A bejövő hívásnapló megjelenítése

[Készletléti módban]

1. [◀]
2. [▲]/[▼]: "Bejövő napló" → **OK**

Megjegyzés:

- Amennyiben a készletléti módban az LCD-kijelzőn a „Nem fog. hív.” szöveg látható, a 2. lépésben válassza a „Nem fog. hív.” lehetőséget.

A kimenő híváslista megjelenítése

[Készletléti módban]

1. **Napló**
2. [▲]/[▼]: "Kimenő napló" → **OK**

Megjegyzés:

- Amennyiben a készletléti módban az LCD-kijelzőn a „Nem fog. hív.” szöveg látható, a 2. lépésben válassza a „Nem fog. hív.” lehetőséget.

Hívás kezdeményezése a bejövő/kimenő hívásnapló segítségével

Lásd: "A bejövő/kimenő hívásnapló használata", 25. oldal.

Elem elmentése a bejövő/kimenő hívásnapló segítségével

Lásd: "Bejegyzés tárolása a bejövő vagy kimenő hívásnapló használatával", 35. oldal.

Bejegyzések törlése a bejövő hívásnaplóból

[A bejövő hívásnapló megjelenítésekor]

1. [▲]/[▼]: Válassza ki a kívánt elemet. → **Menü**
2. [▲]/[▼]: "Törlés"^{*1} → **OK**
3. [▲]/[▼]: "IGEN" → **OK**

*1 Az összes elem törléséhez a „Mindent töröl” funkciót is használhatja.

Bejegyzések törlése a kimenő hívásnaplóból

[A kimenő hívásnapló megjelenítésekor]

1. [▲]/[▼]: Válassza ki a kívánt elemet. → **Menü**
2. [▲]/[▼]: "Törlés"^{*1} → **OK**
3. [▲]/[▼]: "IGEN" → **OK**

*1 Az összes elem törléséhez a „Mindent töröl” funkciót is használhatja.

A jelszó beállítása

A telefon jelszava alapértelmezésként nincs beállítva. A használat előtt regisztrálnia kell egy jelszót (4 számjegy).

Jelszó beállítása nélkül a következő funkciók nem használhatók:

- Telefonkönyv zárolása (Lásd: "A helyi telefonkönyv lezárása", 38. oldal).

Megjegyzés:

- A termék engedély nélküli hozzáféréseinek elkerülése érdekében:
 - Véletlenszerű karakterekből álló, nehezen kitalálható jelszót állítson be.
 - Rendszeresen módosítsa a jelszót.
- Jegyezze fel a jelszót arra az esetre, ha elfelejtené.

Beállítás

[Készenléti módban]

1. **Menü**
2. [▲]/[▼]: "Alapbeállítás" → **OK**
3. [▲]/[▼]: "Egyéb opció" → **OK**
4. [▲]/[▼]: "Jelszó váltás" → **OK**
5. Írja be az új jelszót (4 számjegy [0–9]).
6. Az ellenőrzés érdekében az 5. lépéshez hasonlóan adja meg ismét a jelszót.

A kijelző nyelvének kiválasztása

Kiválaszthatja, hogy az LCD-kijelzőn látható szövegek milyen nyelven jelenjenek meg.

[Készenléti módban]

1. **Menü**
2. [▲]/[▼]: "Alapbeállítás" → **OK**

A telefonok használata előtt

- [▲]/[▼]: "Kijelzés módja" → **OK**
- [▲]/[▼]: "Nyelv" → **OK**
- [▲]/[▼]: Válasszon egy nyelvet. → **OK**

• A választható nyelvek listájához lásd: "Kijelzés módja", 57. oldal.

Karakterbevitel

A karaktereket és a számjegyeket a tárcsázó gombok segítségével viheti be.

A karakterbeviteli módot a **jobbra funkciógombbal** módosíthatja a karakterbevitel közben. A funkciógomb feletti ikon az aktuális karakterbeviteli módot mutatja.

Az elérhető karakterek listájához lásd: "Karakterbeviteli táblázat", 54. oldal.

A karakterbeviteli mód telefonkönyvben lévő név szerkesztése közben történő módosításához nyomja meg a **jobbra funkciógombot**.

Modellszám	Karakterbeviteli módok közötti átváltás
KX-HDV130, KX-HDV130C	ABC (Latin) ↓ 0-9 (Numerikus) ↓ +RÄ (Bővített 1)
KX-HDV130NE, KX-HDV130X, KX-HDV130SX	ABC (Latin) ↓ 0-9 (Numerikus) ↓ ABΓ (Görög) ↓ RÄÄ (Bővített 1) ↓ SSŠ (Bővített 2)
KX-HDV130RU	ABБ (Cirill) ↓ 0-9 (Numerikus) ↓ ABC (Latin) ↓ RÄÄ (Bővített 1) ↓ SSŠ (Bővített 2)

Példa: Az „Anne” szó bevitele Latin szövegbeviteli módban.

2 → **[▶]** → **[✕]** → **6** → **6** → **[▶]** → **6** → **6** → **[▶]** → **3** → **3**



- A kis- és nagybetűs szövegbeviteli mód közötti átváltáshoz nyomja meg a **[✕]** gombot.
- Amennyiben egy olyan karaktert szeretne bevinni, amely ugyanazon a gombon helyezkedik el, mint a korábban bevitt karakter, a **[▶]** navigációs gomb segítségével vigye arrébb a kurzort, majd írja be a kívánt karaktert.
- Amennyiben véletlenül rossz karaktert ír be, a **[◀]** vagy **[▶]** navigációs gombok segítségével jelölje ki a karaktert, a **Törés** gomb megnyomásával törölje ki azt, majd írja be a megfelelő karaktert.

- Egy teljes sor törléséhez 1 másodpercnél hosszabb ideig tartsa lenyomva a **Törlés** gombot.
- A kurzor mozgatásához használja a [◀], [▶], [▲] vagy [▼] navigációs gombokat.

Alapvető használati utasítások



A készülék felvétele és lerakása

A készülék számos különböző módon felvehető és lerakható:

- A vezetékes kézibeszélő használatával
- A /[SP-PHONE], /[HEADSET], /[CANCEL] gomb használatával
- A funkciógomb használatával

A készülék felvétele





Amennyiben a jelen kézikönyv a „felvéve/felvétel/kagyló felvéve állapot” kifejezést használja, akkor a következőket teheti:

- Emelje le a vezetékes kézibeszélőt a tartójáról.
- Nyomja meg a /[SP-PHONE] gombot, miközben a vezetékes kézibeszélő a tartóján van. Ezzel engedélyezheti a kihangosítás módot.
- Fejhallgató használatokor nyomja meg a /[HEADSET] gombot.
- Nyomja meg a megfelelő /[LINE] billentyűt egy vonal kiválasztásához.*1

*1 Ez a funkció abban az esetben érhető el, ha egy programgomb vonal gombként van hozzárendelve.

A készülék lerakása

Amennyiben a jelen kézikönyv a „lerakás/lerakott állapot” kifejezést használja, akkor a következőket teheti:

- Helyezze vissza a vezetékes kézibeszélőt a tartójára.
- Kihangosítás módban nyomja meg a /[SP-PHONE], /[CANCEL] gombot.
- Fejhallgató használatokor nyomja meg a /[HEADSET], /[CANCEL] gombot.
- Nyomja meg a /[CANCEL] gombot.

Hívások kezdeményezése

- A számok megadásával történő tárcsázást megelőzően lehetősége nyílik ellenőrizni, hogy a számokat megfelelően adta-e meg, ezt követően pedig felemelheti a kagylót.
 - Az előtárcsázás során a teljes szám törléséhez 1 másodpercnél hosszabb ideig tartsa lenyomva a **Törlés** gombot.
 - A tárcsázás megszakításához nyomja meg a **⊗/[CANCEL]** gombot.
 - Amennyiben a telefonszámok közé egy 3 másodperces szünetet szeretne beszúrní, nyomja meg a **Szünet**^{*1} gombot.
Ez abban az esetben hasznos, ha pl. az előre felvett szöveg meghallgatása nélkül kívánja használni a hangposta szolgáltatást. Szükség esetén hosszabb szünetet is beállíthat.
- *1 A funkciógomb csak abban az esetben jelenik meg, ha konfigurálva van a telefonon. További információkért vegye fel a kapcsolatot a rendszergazdával.

Alapvető hívás

Tárcsázásos hívás

1. Készenléti módban emelje fel a kagylót.
2. Tárcsázza a külső fél telefonszámát.
3. **Hívás**
4. A hívás befejezéséhez tegye le a kagylót.

Megjegyzés:

A kagyló felemelése nélküli tárcsázáshoz kövesse a következő műveleteket.

1. **Menü**
2. **[▲]/[▼]**: "Flash/Újrahív"
3. **OK**

Előtárcsázás

Készenléti módban úgy is tárcsázhat, hogy a kagyló le van téve. A szám tárcsázását követően a kagyló felemelésével kezdeményezheti a hívást.

Egyszerű tárcsázás

Hívás kezdeményezése az újratárcsázási lista segítségével

Az utoljára tárcsázott telefonszámot az újratárcsázási listában találja (max. 32 számjegy).

[Készenléti módban]

1. **●/☞/[REDIAL]**
2. Emelje fel a kagylót.

Tárcsázás a gyorstárcsázó gombok segítségével

Minden egyes számgombhoz lehetősége van hozzárendelni egy telefonszámot, melyet az adott gomb lenyomva tartásával egyszerűen tárcsázhat.

1. Nyomja meg és 1 másodpercnél hosszabb ideig tartsa lenyomva a gyorstárcsázóként beállított tárcsázógombot (0–9).
2. Emelje fel a kagylót.

Megjegyzés:

- A rendszer megjeleníti a gyorsgomb adatait, Ön ekkor a [▲] vagy a [▼] gomb megnyomásával másik számot rendelhet a gyorsgombhoz.
- Amennyiben a Gyorstárcsázás funkció az „Automata” opcióra van állítva, az adott szám a hozzárendelt tárcsázógomb megadott másodpercig történő lenyomva tartásával is tárcsázható. További részletekért lásd: „Gyorsgombos tárcsázás típusának kiválasztása”, 43. oldal.
- A gyorstárcsázó gombok hozzárendelésével kapcsolatos további információkért lásd: „Gyorsgombok hozzárendelése a telefonkönyvből”, 42. oldal.

Forródrót használata

Amennyiben a rendszergazda beállította ezt a műveletet, automatikusan felhívhat egy regisztrált telefonszámot. További információkért vegye fel a kapcsolatot a rendszergazdával.

[Készenléti módban]

1. Emelje fel a kagylót.

A bejövő/kimenő hívásnapló használata

A bejövő hívásnapló használata

[Készenléti módban]

1. [◀]
2. [▲]/[▼]: "Bejövő napló" → **OK**
3. [▲]/[▼]: Válasszon egy bejövő hívásnaplót.
4. Emelje fel a kagylót.
5. A hívás befejezéséhez tegye le a kagylót.

Megjegyzés:

- Amennyiben a készenléti módban az LCD-kijelzőn a „Nem fog. hív.” szöveg látható, a 2. lépésben a „Nem fog. hív.” lehetőséggel kiválaszthatja a hívni kívánt számot.

A kimenő hívásnapló használata

[Készenléti módban]

1. **Napló**
2. [▲]/[▼]: "Kimenő napló" → **OK**
3. [▲]/[▼]: Válasszon egy kimenő hívásnaplót.
4. Emelje fel a kagylót.
5. A hívás befejezéséhez tegye le a kagylót.

Megjegyzés:

- Amennyiben a készenléti módban az LCD-kijelzőn a „Nem fog. hív.” szöveg látható, a 2. lépésben a „Nem fog. hív.” lehetőséggel kiválaszthatja a hívni kívánt számot.

A telefonkönyv használata

A helyi telefonkönyv használata

[Készenléti módban]

1. 
2. [▲]/[▼]: "Telefonkönyv" → **OK** *1
3. Írja be a nevet vagy a kívánt név első néhány karakterét. → **OK**
4. [▲]/[▼]: Válassza ki a kívánt elemet. → ↔/[ENTER]*2
5. [▲]/[▼]: Válassza ki a kívánt telefonszámot.
6. Emelje fel a kagylót.
7. A hívás befejezéséhez tegye le a kagylót.

*1 Amennyiben csak a helyi telefonkönyv van engedélyezve, ez a lépés kihagyható.

*2 A [▲]/[▼] gomb megnyomása és lenyomva tartása esetén a következő/előző elemek automatikusan megjelennek.

Megjegyzés:

- Ha a helyi telefonkönyv nincs engedélyezve, ez a funkció nem használható. További információkért vegye fel a kapcsolatot a rendszergazdával.
- A telefonkönyv segítségével történő híváskezdeményezéssel kapcsolatos további információkért lásd: "Bejegyzés keresése a helyi telefonkönyvben", 37. oldal.

A távoli telefonkönyv használata

[Készenléti módban]

1. 
2. [▲]/[▼]: "Távoli tel.könyv" → **OK** *1
3. Írja be a nevet vagy a kívánt név első néhány karakterét. → **OK**
4. [▲]/[▼]: Válassza ki a kívánt elemet. → **OK** *2
5. A [▲] vagy [▼] gomb segítségével válassza ki a kívánt telefonszámot.
6. Emelje fel a kagylót.
7. A hívás befejezéséhez tegye le a kagylót.

*1 Amennyiben csak a távoli telefonkönyv van engedélyezve, ez a lépés kihagyható.

*2 A [▲]/[▼] gomb megnyomása és lenyomva tartása esetén a következő/előző elemek automatikusan megjelennek.

Megjegyzés:

- Ha a távoli telefonkönyv nincs engedélyezve, ez a funkció nem használható. További információkért vegye fel a kapcsolatot a rendszergazdával.
- A távoli telefonkönyvvel történő híváskezdeményezéssel kapcsolatos további információkért lásd: "Bejegyzés keresése a távoli telefonkönyvben", 40. oldal.

Többrésztvevős csipogóhívás indítása

Csipogóhívás kezdeményezése esetén a hang a másik telefonok hangszóróján keresztül fog megszólalni.

[Készenléti módban]

1. **Menü**
2. [▲]/[▼]: "Személykeresés"*1 → **OK**
3. [▲]/[▼]: Válasszon egy kívánt csatornacsoportot. → **OK**

*1 A személykeresés csak abban az esetben érhető el, ha a funkció engedélyezve van. További információkért vegye fel a kapcsolatot a rendszergazdával.

Hívások fogadása

- Kiválaszthatja, hogy az egyes bejövő hívástípusokhoz milyen csengés tartozzon. Lásd: "Bejövő opció", 55. oldal.
- A hívások fogadásához az Automatikus fogadás funkciót is használhatja. Lásd: "Fogadás módja", 55. oldal.
- A csengés hangerejét módosíthatja vagy akár el is némíthatja. Lásd: "A csengőhang hangerejének beállítása vagy a csengőhang lenémítása", 20. oldal.
- Ha bejövő hívás érkezése előtt csatlakoztatja a fejhallgatót, a csengés a hangszóróban fog megszólalni.
- Amennyiben olyan telefonszámról fogad külső hívást, amely el van mentve a telefonkönyvben, a hívó neve és telefonszáma megjelenik a hívásnaplóban.

Hívásazonosító

Amennyiben hívásazonosító információkat (hívó neve és telefonszáma) tartalmazó külső hívás érkezik, a rendszer feljegyzi ezeket az adatokat a bejövő hívásnaplóba, és megjeleníti őket az LCD-kijelzőn.

Amennyiben a telefonkönyvben szereplő számról érkezik hívás, a szám mellett a telefonkönyvben ahhoz regisztrált név is megjelenik.

Amennyiben a telefonrendszer hívóadatokat küld, és ugyanerről a számról a telefonkönyvben is található információk, a telefonkönyvben tárolt információk megjelennek a kijelzőn.

Hívások fogadása

Bejövő hívás fogadásához

1. Emelje fel a kagylót.*1

*1 Amikor a készülék le van téve, nyomja meg és engedje el a hívásbefejezés kapcsolót.

Megjegyzés:

- Amikor hívást fogad, miközben egy másik hívást tart, a hívásbefejezés kapcsoló megnyomásával és elengedésével fogadja a hívást.

Bejövő hívás fogadása egy adott vonalon

1. Nyomja meg a megfelelő [↔/LINE] gombot.

Megjegyzés:

- Ez a funkció abban az esetben érhető el, ha egy programgomb vonal gombként van hozzárendelve.
- Azon vonal gombja, melyen bejövő hívás érkezik, kéken és gyorsan villog.
- Kiválaszthatja, hogy az egyes bejövő hívástípusokhoz milyen csengési típus tartozzon. További részletekért lásd: "Bejövő opció", 55. oldal.

Bejövő hívás elutasítása

1. Bejövő hívás közben nyomja meg a **Elvet** gombot.
2. A rendszer elutasítja a hívást, a telefon pedig visszaáll készenléti módba.



Megjegyzés:

- Automatikusan elutasíthat bizonyos számokról érkező hívásokat. További részletekért lásd: "Bejövő hívások korlátozása (kizárólag hívásazonosító szolgáltatást használó ügyfelek részére)", 44. oldal.

Kihangosítás

Kihangosítás esetén a kézibeszélő használata nélkül beszélhet, illetve hallgathatja partnerét. Ez a mód akkor hasznos, ha beszélgetés közben egyéb feladatokat is szeretne végezni, például írni.

Kihangosítás üzemmód engedélyezése

Készenléti módban a /[SP-PHONE] gomb megnyomásával engedélyezheti/tilthatja le a kihangosítás üzemmódot. Fejhallgatóval történő beszélgetés során a /[SP-PHONE] gomb megnyomásával engedélyezheti a kihangosítás üzemmódot.

Kihangosítás kikapcsolása

A kihangosítás üzemmódot az alábbi módszerek egyikével kapcsolhatja ki:

- Kihangosított beszélgetés közben emelje fel a kagylót.
- Kihangosítás módban történő beszéd esetén, ha a készülékhez fejhallgató is csatlakoztatva van, a kézibeszélőn történő beszélgetés visszaállításához nyomja meg a /[HEADSET] gombot.

Beszélgetés közben

Hívásátírányítás

Lehetősége van hívás átírányítására egy másik helyre (mellékre vagy harmadik személyhez).

Az átírányításhoz

1. A beszélgetés közben nyomja meg a /[TRANSFER] gombot.
2. Tártszza azt a személyt, akihez át szeretné írányítani a hívást. → **Hívás**
3. Várja meg, amíg a másik személy felveszi a telefont, és jelentse be az átírányítás tényét.
4. Tegye le a kagylót.

Megjegyzés:

- Ha még azelőtt szeretné fogadni a hívást, hogy az átírányítási cél válaszolna rá, nyomja meg a /[CANCEL] gombot.

Vak hívásátírányítás

1. Beszélgetés közben nyomja meg a **Vak***¹ gombot.
2. Tártszza azt a személyt, akihez át szeretné írányítani a hívást. → **Hívás**

*¹ Amennyiben a vak hívásátírányítás nem engedélyezett, ez a funkciógomb nem jelenik meg. További információkért vegye fel a kapcsolatot a rendszergazdával.

Hívás tartása

Tartásba helyezhet egy hívást úgy, hogy azt a mellékvonalon helyezi tartásba.

Tartás

Aktuális hívás tartásba helyezéséhez

1. /☒/[HOLD/MESSAGE]

Megjegyzés:

- Amennyiben egy programgomb vonal gombként van hozzárendelve, az aktuális hívás vonalától eltérő vonal gomb megnyomása esetén az Automatikus hívástartás beállításaitól függően a hívás tartásra kerül vagy a telefon megszakítja azt. A részletekkel kapcsolatban vegye fel a kapcsolatot a telefonrendszer forgalmazójával vagy a szolgáltatójával.

A vonalon tartásba helyezett hívás visszakapcsolása

1. /☒/[HOLD/MESSAGE]*¹

*¹ Amikor a készülék le van téve, nyomja meg és engedje el a hívásbefejezés kapcsolót.

Megjegyzés:

- Amikor hívást fogad, miközben egy másik hívást tart, a hívásbefejezés kapcsoló megnyomásával és elengedésével fogadja a hívást.
- A tartáson lévő hívást a következő lépés segítségével is fogadhatja.
 1. Nyomja meg a megfelelő /[LINE] gombot. → **OK**

Hívás tartása a rendszer hívásvárakoztatási zónájában (hívásvárakoztatás)

Ezt a funkciót hívásátírányításra is használhatja.

Beszélgetés közben

Amennyiben a hívásvárakoztatás engedélyezve van, a **Park** funkciógomb megjelenik a kijelzőn. Ehhez azonban előre be kell állítania a hívásvárakoztatási funkció számát. Ezen felül a telefonrendszerrel függően egy hívásvárakoztatási zóna számot is meg kell adnia a várakoztatott hívás fogadásához. A funkciók a telefon rendszerétől is függenek. További információkért vegye fel a kapcsolatot a rendszergazdával.

Beállítás

1. **Park**

Visszakapcsolás (Hívásvárakoztatás funkció)

[Kézenléti módban]

1. Írja be a hívásvárakoztatás visszakapcsolási funkció számát.
2. Emelje fel a kagylót.

Megjegyzés:

- A telefonrendszerrel függően a **Park** funkciógomb akár villoghat is, ezzel jelezve, hogy az adott vonal várakoztatáson van. Ebben az esetben a hívást a villogó **Park** funkciógomb megnyomásával fogadhatja. A várakoztatáson lévő hívás funkciógombbal történő fogadásához előbb be kell állítania a hívásvárakoztatás visszakapcsolási funkció számát. További információkért vegye fel a kapcsolatot a rendszergazdával.

Beszélgetés váltása két fél között (hívásszétválasztás)

Amikor egy személlyel beszélget, és közben egy másik fél tartásban van, váltogathat a két hívás között (egyszer egyikkel, másszor a másikkal beszélve).

Váltás a felek között az egyik felet ideiglenesen tartásban hagyva

1. A beszélgetés közben nyomja meg a **↵/☒/☒/[HOLD/MESSAGE]** gombot.
2. Társcsázza a másik fél mellékének számát. → **↵/[ENTER]**
3. Miután beszélt a másik féllel, nyomja meg a **↵/☒/☒/[HOLD/MESSAGE]** gombot.
4. Beszéljen az eredeti hívóval.

Háromszemélyes konferenciahívás

Beszélgetés közben hozzáadhat még egy felet a híváshoz, ezzel konferenciabeszélgetést hozva létre.

Megjegyzés:

- Lehetséges, hogy telefonrendszere speciális konferenciafunkciókat, például négy vagy több személyes konferenciahívásokat is támogat. Ebben az esetben a konferenciahívás kezelésének menete eltérhet az itt leírtaktól. A részletekkel kapcsolatban vegye fel a kapcsolatot a telefonrendszer forgalmazójával vagy a szolgáltatójával.

Konferenciahívás indítása

1. A beszélgetés közben nyomja meg a **△/[CONF]** gombot.
2. Társcsázza a beszélgetésbe bevonni kívánt felet. → **Hívás**
3. **△/[CONF]**

Fél eltávolítása a konferenciahívásból

A konferenciahívás közben el is távolíthat feleket a beszélgetésből. Ez a lehetőség azonban csak azon hívások esetén elérhető, melyeket Ön kezdeményezett.

1. Konferenciahívás közben nyomja meg a **↵/☒/☒/[HOLD/MESSAGE]** gombot.
2. Nyomja meg az eltávolítani kívánt félnek megfelelő **[-]/[LINE]** gombot.*1 → **OK**
3. Beszélgessen az adott féllel, majd a hívás befejezéséhez tegye le a kagylót.
4. A többi féllel történő beszélgetés érdekében emelje fel a kagylót.

*1 Ez a funkció abban az esetben érhető el, ha egy programgomb vonal gombként van hozzárendelve.

Megjegyzés:

- Egy konferenciabeszélgetés felek eltávolítása nélküli helyreállításához a 2. lépést követően nyomja meg a /[CONF] gombot, függetlenül attól, hogy a kagylót felemelte-e vagy sem.

Konferenciahívás befejezése

A konferenciahívás befejezéséhez tegye le a kagylót.

Némítás

Letilthatja a mikrofont vagy a kézibeszélőt, és úgy beszélhet a szobában lévő társaival, hogy azt a vonal másik végén nem hallják, míg Ön a hangszóró vagy a kézibeszélő segítségével hallgathatja a másik felet.

Beállítások/kikapcsoláshoz

1. / /[MUTE/AUTO ANS]

Megjegyzés:

- Ha a  ikon villog az LCD-kijelzőn, a némítás funkció be van kapcsolva.
- A némítás akkor is fennmarad, ha használata közben kihangosítóra kapcsol/elkapcsol a kihangosítóról.
- A némítás akkor is fennmarad, ha használata közben fülhallgatót csatlakoztat/választ le.

Hívásvárakoztatás

Ha beszélgetés közben egy új hívás érkezik, megszólal a hívásvárakozási hangjelzés. A második hívást az eredeti beszélgetés megszakításával vagy tartásba helyezésével fogadhatja.

Ez a telefonszolgálat opcionális szolgáltatása. Hívásvárakoztatási hangjelzést kaphat, illetve megtudhatja a hívó adatait. A részletekkel kapcsolatban vegye fel a kapcsolatot a telefonrendszer forgalmazójával vagy a szolgáltatójával.

Az aktuális hívás megszakításához és az új hívóval való beszélgetéshez

1. Tegye le a kagylót.
2. Emelje fel a kagylót.

Az aktuális hívás tartásához és az új hívóval való beszélgetéshez

1. **Fogad**

Megjegyzés:

- A hívást a / /[/ ]/[HOLD/MESSAGE] gomb megnyomásával is fogadhatja.

Felvett kagylós kihangosítás

Amikor kétszemélyes beszélgetést folytat a kábeles kézibeszélőn, ezen funkció segítségével elérheti, hogy mások is hallgathassák a beszélgetést a hangszórón át, miközben Ön tovább beszélgethet a kábeles kézibeszélőn keresztül.

Indítás/visszavonás

1. A beszélgetés közben nyomja meg a /[SP-PHONE] gombot.

Megjegyzés:

- Aktív felvett kagylós kihangosítás esetén a kábeles kézibeszélő tartóra való visszahelyezésével bekapcsolja a kihangosítás módot.



Hívásátirányítás/Ne zavarj funkció

Beállíthatja, hogy bejövő hívásait a telefon automatikusan egy másik helyre irányítsa. El is utasíthatja a bejövő hívásokat (Ne zavarj).

A hívásátirányítás/ne zavarj (FWD/DND) beállításainak elérése

1. **Menü**
2. [**▲**]/[**▼**]: "Átir/NeZavarj" → **OK**
3. Ha az egységhez több vonal is tartozik, a [**▲**] vagy [**▼**] gombokkal válassza ki a kívánt vonalat. → **OK**
4. [**▲**]/[**▼**]: Válassza ki az alkalmazni kívánt hívásátirányítási (FWD) vagy ne zavarj (DND) módot. → **OK**
A beállítások a következők:
 - DND: A Ne zavarj funkció engedélyezése
(A rendszer automatikusan elutasítja az összes bejövő hívást.)
 - Hívásátirányítás (Fwd) (Összes): Összes hívás átirányításának engedélyezése
(A rendszer átirányítja az összes bejövő hívást.)
 - Hívásátirányítás (Fwd) (Foglalt): Átirányítás foglalt vonal esetén
(A bejövő hívásokat csak akkor irányítja át a rendszer, ha a mellékvonal használatban van.)
 - Hívásátirányítás (Fwd) (NV): Átirányítás akkor, ha nincs válasz
(A rendszer átirányítja a bejövő hívást, amennyiben Ön adott időn belül nem fogadja azt.)
5. Amennyiben átirányítási beállítást választ, írja be az új átirányítási helyhez tartozó telefonszámot, vagy erősítse meg, illetve módosítsa a korábban beállított átirányítási telefonszámot. → **OK**





Megjegyzés:

- Ha bekapcsolta a Hívásátirányítás és/vagy a Ne zavarj funkciót, készenléti módban a  / **Fwd** és/vagy  / **DND** felirat jelenik meg a kijelzőn.

A hangposta lehallgatása

Hangüzenet érkezésekor a „Hangüzenet” felirat jelenik meg a kijelzőn. Új üzeneteit a hangposta megnyitásával hallgathatja meg.

[Készenléti módban]

1. Nyomja meg és tartsa lenyomva a  /  /  /  / [HOLD/MESSAGE] gombot.
2. [**▲**]/[**▼**]: Válassza ki a  szimbólummal jelzett vonalat. → **OK**

Megjegyzés:

- A 2. lépés nem szükséges, amennyiben a telefonhoz csak egy vonal van konfigurálva.

A telefonkönyv használata

A KX-HDV130 2 különböző típusú telefonkönyvvel rendelkezik.

1. Helyi telefonkönyv

A telefonkönyvet a telefon tárolja.

2. Távoli telefonkönyv

Ha szolgáltatója biztosít Önnek távoli telefonkönyvet, ezt is használhatja. A részletekkel kapcsolatban vegye fel a kapcsolatot a telefonrendszer forgalmazójával vagy a szolgáltatójával.

	Helyi telefonkönyv	Távoli telefonkönyv
Új elemek elmentése	✓	—
Elmentett elemek szerkesztése	✓	—
Elmentett elemek törlése	✓	—
Keresés a telefonkönyvben név alapján	✓	✓
Keresés a telefonkönyvben kategória alapján	✓	—
Telefonszámok száma az egyes bejegyzésekhez	Max. 5	Max. 5 ^{*1}
Privát csoport	✓	—

*1 Ez a szám a használatban lévő szolgáltatástól függ.

A helyi telefonkönyv használata

A könnyű elérés érdekében akár 500 telefonszámot és nevet is tárolhat a telefonban. A bejövő hívásokat a különböző kategóriákhoz beállítható egyedi csengési típusok segítségével azonosíthatja. A telefonkönyvek bejegyzéseit betűrendben tárolja a rendszer. Biztonsági célból le is zárhatja a telefonkönyvet.

- A telefonkönyvben elmentett elemek megkeresésével kapcsolatos információkért lásd: "Bejegyzés keresése a helyi telefonkönyvben", 37. oldal.
- Egy másik, akár több mint 500 bejegyzést is tárolni képes telefonkönyv megismeréséhez lásd: "A távoli telefonkönyv használata", 40. oldal.

Megjegyzés:

- Javasoljuk, hogy készítsen biztonsági másolatot a telefonkönyvadatokról, felkészülve arra az eshetőségre, hogy azok a termék meghibásodása miatt elérhetetlenné válnak.
- Egyetlen bejegyzéshez (pl. egy névhez) több telefonszám is tartozhat. Mivel a telefonkönyv kapacitása a tárolt telefonszámok mennyisége szerint van korlátozva, ha egy bejegyzéshez több telefonszámot ment el, azzal csökkenti a lehetséges bejegyzések maximális számát.
- Ezen felül amennyiben szolgáltatója támogatja az alábbi telefonkönyvadatok használatát, ezeket is letöltheti a hálózaton keresztül.
A 24 karaktert túllépő nevek esetében a túlfutó karaktereket a rendszer törli.
A 32 számjegyénél hosszabb telefonszámok érvénytelenek.

Privát csoport

A telefonkönyv bejegyzéseit besorolhatja a 9 privát csoport egyikébe. Ezen kategóriák mindegyikéhez különböző csengési típust*¹ rendelhet. Ha a megjelenített hívásazonosító*² egyezik a telefonkönyvben tárolt valamelyik névvel vagy telefonszámmal, a telefon a privát csoport beállításainak megfelelően csörög.

*1 A csengési típusok leírásához lásd: "Bejövő opció", 55. oldal.

*2 A hívásazonosítóval kapcsolatos további információkért lásd: "Hívásazonosító", 27. oldal.

Bejegyzés tárolása a helyi telefonkönyvben

Új bejegyzés elmentése

[Képernyő módban]

1. **Menü**
2. [▲]/[▼]: "Új telefonkönyv" → **OK**
3. Írjon be egy nevet (max. 24 karakter). → **OK**
4. [▲]/[▼]: Válasszon egy telefonszám-típust (1 - 5). → **OK**
5. Írja be a telefonszámot (max. 32 számjegy). → **OK**
6. További telefonszám-típusok hozzáadásához ismétlje meg a 4-5. lépéseket.
7. [▲]/[▼]: "Kategória Ki" → **OK**
8. Válasszon egy kategóriát. → **OK**
9. A bejegyzéshez tartozó alapértelmezett szám kiválasztásához („Alapért.Tel.szám”) nyomja meg a [▲] vagy [▼] gombot. → **OK**
10. [▲]/[▼]: Válassza ki az alapértelmezésként használandó számot. → **OK**
11. **Ment**

Megjegyzés:

- A 7. és 8. lépést kihagyhatja, ha nem szeretne kategóriát hozzárendelni.
- A 9. és 10. lépést kihagyhatja, ha nem szeretne alapértelmezett számot hozzárendelni. (A bejegyzéshez elsőként bevitt szám automatikusan alapértelmezéssé válik.)
- Érvényes számok/karakterek: „0” - „9”, „*”, „#”, „+”, „P”.
- Ha már létezik ugyanilyen nevű és ugyanezt a számot tartalmazó bejegyzés, a bevitt új információkat a rendszer egyesíti a létező bejegyzéssel.
- A karakterek bevitelével kapcsolatos információkért lásd: "Karakterbevitel", 22. oldal.

Bejegyzés tárolása tárcsázás használatával

A tárcsázott számot a hívást követően is hozzáadhatja a telefonkönyvhöz.

[Kézenléti módban]

1. Tárcsázzon egy számot.
2. 
3. Írjon be egy nevet (max. 24 karakter). → **OK**
4. [▲]/[▼]: Válasszon egy telefonszám-típust (1 - 5). → **OK**
5. Szükség esetén szerkessze a telefonszámot. → **OK**
6. További telefonszám-típusok hozzáadásához ismételje meg a 4-5. lépéseket.
7. [▲]/[▼]: "Kategória Ki" → **OK**
8. Válasszon egy kategóriát. → **OK**
9. A bejegyzéshez tartozó alapértelmezett szám kiválasztásához („Alapért.Tel.szám”) nyomja meg a [▲] vagy [▼] gombot. → **OK**
10. [▲]/[▼]: Válassza ki az alapértelmezésként használandó számot. → **OK**
11. **Ment**

Megjegyzés:

- A 7. és 8. lépést kihagyhatja, ha nem szeretne kategóriát hozzárendelni.
- A 9. és 10. lépést kihagyhatja, ha nem szeretne alapértelmezett számot hozzárendelni. (A bejegyzéshez elsőként bevitt szám automatikusan alapértelmezéssé válik.)
- Érvényes számok/karakterek: „0” - „9”, „*”, „#”, „+”, „P”.
- Ha már létezik ugyanilyen nevű és ugyanezt a számot tartalmazó bejegyzés, a bevitt új információkat a rendszer egyesíti a létező bejegyzéssel.
- A karakterek bevitelével kapcsolatos információkért lásd: "Karakterbevitel", 22. oldal.

Bejegyzés tárolása a bejövő vagy kimenő hívásnapló használatával

A helyi telefonkönyvhöz a bejövő vagy kimenő hívásnaplóban szereplő számokat is hozzáadhatja.

[Kézenléti módban]

1. Jelenítse meg a bejövő vagy kimenő hívásnaplót. További részletekért lásd: "Bejövő/kimenő hívásnapló", 20. oldal.
2. [▲]/[▼]: Válassza ki a kívánt elemet. → **Menü**
3. [▲]/[▼]: "Telkönyv. mentés" → **OK**
4. Szükség esetén szerkessze a nevet. → **OK**
5. [▲]/[▼]: Válasszon egy telefonszám-típust (1 - 5). → **OK**
6. Szükség esetén szerkessze a telefonszámot. → **OK**
7. További telefonszám-típusok hozzáadásához ismételje meg a 5-6. lépéseket.
8. [▲]/[▼]: "Kategória Ki" → **OK**

A telefonkönyv használata

- Válasszon egy kategóriát. → **OK**
- A bejegyzéshez tartozó alapértelmezett szám kiválasztásához („Alapért.Tel.szám”) nyomja meg a [▲] vagy [▼] gombot. → **OK**
- [▲]/[▼]: Válassza ki az alapértelmezésként használandó számot. → **OK**
- Ment**

Megjegyzés:

- A 8. és 9. lépést kihagyhatja, ha nem szeretne kategóriát hozzárendelni.
- A 10. és 11. lépést kihagyhatja, ha nem szeretne alapértelmezett számot hozzárendelni. (A bejegyzéshez elsőként bevitt szám automatikusan alapértelmezéssé válik.)
- Érvényes számok/karakterek: „0” - „9”, „*”, „#”, „+”, „P”.
- Ha már létezik ugyanilyen nevű és ugyanezt a számot tartalmazó bejegyzés, a bevitt új információkat a rendszer egyesíti a létező bejegyzéssel.
- A karakterek bevitelével kapcsolatos információkért lásd: „Karakterbevitel”, 22. oldal.

A helyi telefonkönyvben tárolt bejegyzés szerkesztése

Tárolt bejegyzés szerkesztése

[Készenléti módban]

- 
- [▲]/[▼]: "Telefonkönyv" → **OK***1
- Írja be a nevet vagy a kívánt név első néhány karakterét. → **OK**
- [▲]/[▼]: Válassza ki a kívánt nevet, telefonszámot, kategóriát vagy alapértelmezett telefonszámot. → **Menü**
- [▲]/[▼]: "Szerkesztés" → **OK**
- Szükség esetén módosítsa az adatokat. → **OK**
- Ismételje meg a 4-6. lépéseket, és szerkessze a módosítani kívánt elemeket.
- Ment**

*1 A szolgáltatótól függően előfordulhat, hogy ez a menü nem jelenik meg. Ebben az esetben hagyja ki a 2. lépést.

Megjegyzés:

- Egy karakter vagy számjegy módosításához a [◀] vagy [▶] gombok segítségével jelölje ki, majd a törléshez nyomja meg a **Törés** gombot, ezt követően írja be az új karaktert vagy számjegyet.
- Egy teljes sor törléséhez nyomja meg és 1 másodpercnél hosszabb ideig tartsa lenyomva a **Törés** gombot.
- A kurzor balra és jobbra történő mozgatásához használja a [◀] vagy [▶] gombokat.
- A karakterbevitel részleteivel kapcsolatban lásd: „Karakterbevitel”, 22. oldal.

Kategória nevének szerkesztése

Lehetősége van a telefonkönyv-kategóriák nevének szerkesztésére.

[Készenléti módban]

- Menü**
- [▲]/[▼]: "Alapbeállítás" → **OK**
- [▲]/[▼]: "Kijelzés módja" → **OK**
- [▲]/[▼]: "Kategória név" → **OK**
- [▲]/[▼]: Válassza ki a kívánt kategóriaszámot (1–9). → **OK**

- Írja be a kategória nevét (max. 13 karakter). → **OK**
- Ismételje meg az 5. és 6. lépést minden szerkeszteni kívánt kategóriánév esetén.

Megjegyzés:

A karakterbevitel részleteivel kapcsolatban lásd: "Karakterbevitel", 22. oldal.

Tárolt bejegyzés törlése a helyi telefonkönyvből

Tárolt bejegyzés törlése

[Készenléti módban]

- 
- [▲]/[▼]: "Telefonkönyv"¹ → **OK**
- Írja be a nevet vagy a kívánt név első néhány karakterét. → **OK**
- [▲]/[▼]: Válassza ki a kívánt bejegyzést.
- Menü**
- [▲]/[▼]: "Törlés" → **OK**²
- [▲]/[▼]: "IGEN" → **OK**

*1 A szolgáltatótól függően előfordulhat, hogy ez a menü nem jelenik meg. Ebben az esetben hagyja ki a 2. lépést.

*2 Az összes elem törléséhez a „Törlés” funkció helyett a „Mindent töröl” funkciót használja.

Bejegyzés keresése a helyi telefonkönyvben

A telefonkönyv bejegyzései között az alábbi lépéseket követve kereshet.

Keresés név alapján

A telefonkönyv bejegyzései között név megadásával is kereshet:

[Készenléti módban]

- 
- [▲]/[▼]: "Telefonkönyv"¹ → **OK**
- Írja be a nevet vagy a kívánt név első néhány karakterét. → **OK**
- [▲]/[▼]: Válassza ki a kívánt elemet. → ←/[ENTER]²
- [▲]/[▼]: Válassza ki a kívánt telefonszámot.
- Hívás kezdeményezéséhez emelje fel a kagylót.

*1 Amennyiben csak a helyi telefonkönyv van engedélyezve, ez a lépés kihagyható.

*2 A [▲]/[▼] gomb megnyomása és lenyomva tartása esetén a következő/előző elemek automatikusan megjelennek.

Keresés kategória alapján

Ha a telefonkönyv bejegyzéseit kategóriákhoz rendelte, akkor kategória szerint is kereshet.

[Készenléti módban]

- 
- [▲]/[▼]: "Telefonkönyv"¹ → **OK**
- #**
- [▲]/[▼]: Válasszon egy kategóriát. → **OK**
- Írja be a kategóriában lévő bejegyzés nevét. → **OK**
- [▲]/[▼]: Válassza ki a kívánt bejegyzést.

A telefonkönyv használata

7. Hívás kezdeményezéséhez emelje fel a kagylót.

*1 Amennyiben csak a helyi telefonkönyv van engedélyezve, ez a lépés kihagyható.

Keresés a tárcsázógombok megnyomásával

A telefonkönyvben több tárcsázógomb megnyomásával is kereshet bejegyzést, amikor a telefonkönyv látható a kijelzőn:

1. A kívánt név első karakterét/karaktereit a tárcsázógombok megnyomásával írhatja be a karaktertáblázatoknak megfelelő módon.*1 → **OK**

*1 A tárcsázógombokhoz rendelt karaktereket az alábbi táblázatban tekintheti meg.

Utótag	NE/X/SX/C/(nincs)	NE/X/SX	RU
Gombok	ABC (Latin)	АБГ (Görög)	АБВ (Cirill)
[1]	☐→☒→1	☐→☒→1	A→Б→В→☐→☒→1
[2]	A→B→C→2	A→B→Г→2	Г→Д→E→Ё→2→A→B→C→2
[3]	D→E→F→3	Δ→E→Z→3	Ж→3→И→Й→3→D→E→F→3
[4]	G→H→I→4	H→Θ→I→4	K→Л→M→4→G→H→I→4
[5]	J→K→L→5	K→Λ→M→5	H→O→П→5→J→K→L→5
[6]	M→N→O→6	N→Ξ→O→6	P→C→T→6→M→N→O→6
[7]	P→Q→R→S→7	Π→P→Σ→7	У→Ф→X→7→P→Q→R→S→7
[8]	T→U→V→8	T→Υ→Φ→8	Ц→Ч→Ш→8→T→U→V→8
[9]	W→X→Y→Z→9	X→Ψ→Ω→9	Щ→Ъ→Ы→Ь→9→W→X→Y→Z→9
[0]	0→Szóköz	0→Szóköz	Э→Ю→Я→Szóköz

- Egy gomb ismételt megnyomásával lépkedhet végig a hozzárendelt karaktereken. Ha például Latin módban a „C” betűt szeretné bevinni, nyomja meg a [2] gombot 3 alkalommal.
- Elképzelhető, hogy a táblázatban látható gombillusztrációk különböznek a telefon tényleges gombjaitól.

Példa: Az „ANNE” szó bevitelle Latin módban.

[2] → [6] → [6] → [☒] → [6] → [6] → [3] → [3]

Megjegyzés:

- Az elérhetőség a telefonrendszer típusától függ. További információkért vegye fel a kapcsolatot a rendszergazdával.

A helyi telefonkönyv lezárása



A telefonkönyvet készenléti módban tudja zárolni/feloldani. Ha nincs jelszó beállítva, nem zárhatja a telefonkönyvet. A jelszó beállításával kapcsolatos részletekért lásd: “A jelszó beállítása”, 21. oldal.

A telefonkönyv lezárása/feloldása

Lezárás

1. Nyomja meg és 2 másodpercnél hosszabb ideig tartsa lenyomva a  gombot. Ekkor megjelenik a  szimbólum.*1

Feloldás

1. Nyomja meg és 2 másodpercnél hosszabb ideig tartsa lenyomva a  gombot.
2. Írja be a jelszavát.*2
3. A készenléti módhoz való visszatéréshez nyomja meg a /[CANCEL] gombot.

A telefonkönyv ideiglenes feloldása

1. 

2. Írja be a jelszavát.*²

*1 A hívásnapló is zárva van.

*2 Amennyiben 3-szor helytelen jelszót ad meg, körülbelül 30 másodpercig nem fog tudni megadni további jelszót.

A távoli telefonkönyv használata

Amennyiben a távoli telefonkönyv funkció engedélyezve van, a helyi telefonkönyvön felül a távoli telefonkönyvben is kereshet.

Megjegyzés:

Javasoljuk, hogy ezt a funkciót a rendszergazda segítségével állítsa be. További információkért vegye fel a kapcsolatot a rendszergazdával.

Bejegyzés keresése a távoli telefonkönyvben

Keresés név alapján

[Készenléti módban]

1. 

2. [▲]/[▼]: "Távoli tel.könyv"¹. → **OK**

3. Írja be a nevet vagy a kívánt név első néhány karakterét. → **OK**

4. [▲]/[▼]: Válassza ki a kívánt elemet. → **OK**²

5. [▲]/[▼]: Válassza ki a kívánt telefonszámot.

6. Hívás kezdeményezéséhez emelje fel a kagylót.

*1 Amennyiben csak a távoli telefonkönyv van engedélyezve, ez a lépés kihagyható.

*2 A [▲]/[▼] gomb megnyomása és lenyomva tartása esetén a következő/előző elemek automatikusan megjelennek.

ECO mód

Ezen üzemmód engedélyezése csökkenti az egység által felhasznált áram mennyiségét.

Megjegyzés:

- Ha az ECO mód engedélyezve van, a „Csatl. sebessége” beállítás (61. oldal) a következőképp módosul:
 - Csatl. sebessége: "10M-Teljes"
 - PC port nem használható
- Az ECO mód beállításának módosítása esetén a készülék újraindul.
- Ha az ECO mód engedélyezve van, az **ECO** felirat jelenik meg a készüléken készenléti módban.

Az ECO mód beállítása

[Készenléti módban]

1. **Menü**

2. [▲]/[▼]: "Takarékos üzemmód" → **OK**

3. [▲]/[▼]: "Bekapcsolva"¹ → **OK**

*1 Az ECO mód lekapcsolásához válassza a „Kikapcsolva” (alapértelmezett) lehetőséget.

A vonal státuszának ellenőrzése

Az egyes vonalak státuszát (legfeljebb 2 vonal) a fő LCD-kijelzőn tekintheti meg.

A vonal státuszának ellenőrzése





[Kézenléti módban]

1. **Menü**
2. [▲]/[▼]: "Vonal státusa" → **OK**
3. [▲]/[▼]: Válassza ki azon vonalat, amelynek ellenőrizni kívánja a státuszát. → **OK**
4. A vonalstátusz ellenőrzésének befejezéséhez nyomja meg a ⊗/[CANCEL] gombot, vagy nyomja meg az **OK** gombot, ha valamilyen műveletet szeretne végezni a vonallal. A további részletekért lásd: „Vonal állapotának kijelzése”.

Vonal állapotának kijelzése

Állapot megjelenítése	Jelentés
Szabad* ¹	A vonal szabadon használható. Művelet: foglalja le a vonalat a tárcsázáshoz.
<n>Szab.* ¹	A megosztott vonal tétlen. Művelet: foglalja le a vonalat a tárcsázáshoz.
Hívás tartva* ²	A vonal tartáson van. Művelet: fogadja a tartáson lévő hívást.
<x>Foglalt* ³	Egy megosztott vonal használatban van egy másik egységen. Művelet: csatlakozzon a híváshoz.
<x>Hívás tartva* ³	Egy megosztott vonal tartásra van téve egy másik egységen. Művelet: fogadja a tartáson lévő hívást.

*1 A következő ikonok abban az esetben is megjelennek, ha a megfelelő funkció engedélyezve van.

Ikon	Jelentés
	Hívásátirányítás
	Ne zavarj funkció
	Névtelen hívás kezdeményezése
	Ismeretlen hívások blokkolása

*2 Amikor a vonal ebben az állapotban van, a hívás adatai is megjelennek.

*3 Ha a megosztott vonal be van állítva, a <x> (indexszám) szintén megjelenik. Azt javasoljuk, hogy ezt a rendszergazda segítségével állítsa be. További információkért vegye fel a kapcsolatot a rendszergazdával.

A telefon testreszabása

A telefon LCD-kijelzőjén megjelenő tartalom módosítása

Módosíthatja, hogy készenléti módban mi jelenjen meg a telefon LCD-kijelzőjén.

1. **Menü**
2. [▲]/[▼]: "Alapbeállítás" → **OK**
3. [▲]/[▼]: "Kijelzés módja" → **OK**
4. [▲]/[▼]: "Készenléti kij." → **OK**
5. [▲]/[▼]: Válassza ki a kívánt elemet. → **OK**

Gyorsgombok

Rendeljen telefonszámokat a tárcsázógombokhoz, így egy tárcsázógomb megnyomásával és nyomva tartásával is indíthat hívást.

- "Tárcsázás a gyors tárcsázó gombok segítségével", 24. oldal

Gyorsgombok hozzárendelése a telefonkönyvből

Rendeljen hozzá egyet a helyi telefonkönyvben tárolt telefonszámok közül valamelyik gombhoz, melyet ezt követően gyorsgombként használhat.

1. Készenléti módban nyomjon meg és tartson nyomva egy tárcsázógombot (0–9) 1 másodpercnél hosszabb ideig.
2. **Menü**
3. [▲]/[▼]: "Más.tel.könyvből". → **OK**
4. Írja be a kívánt nevet. → **OK**
5. [▲]/[▼]: Válasszon ki egy számot. → **OK**
6. "Mentés" → **OK**

Megjegyzés:

- Bejegyzés kereséséhez a telefonkönyvben lásd: "Bejegyzés keresése a helyi telefonkönyvben", 37. oldal.

Gyorsgombok szerkesztése

1. Készenléti módban nyomjon meg és tartson nyomva egy tárcsázógombot (0–9) 1 másodpercnél hosszabb ideig.
2. **Menü**
3. [▲]/[▼]: "Szerkesztés" → **OK**
4. Szükség esetén módosítsa a gyorsgomb nevét. → **OK**
5. Szükség esetén módosítsa a gyorsgomb számát. → **OK**
6. "Mentés" → **OK**

Gyorsgomb törlése

1. Készenléti módban nyomja meg és tartsa lenyomva 1 másodpercnél hosszabban a gyorsgombként beállított tárcsázógombot.*1
2. **Menü**
3. [▲]/[▼]: "Törlés" → **OK***2

4. [▲]/[▼]: "IGEN" → **OK**

*1 A rendszer megjeleníti a gyorsgomb adatait, Ön ekkor a [▲] vagy a [▼] gomb megnyomásával másik számot rendelhet a gyorsgombhoz.

*2 Az összes elem törléséhez a „Törlés” funkció helyett a „Mindent töröl” funkciót használja.

Gyorsgombos tárcsázás típusának kiválasztása

Minden beállított gyorsgomb esetén 2 különböző típusú tárcsázási mód között választhat.

1. Készületi módban nyomjon meg és tartson nyomva egy tárcsázógombot (0–9) 1 másodpercnél hosszabb ideig.

2. **Menü**

3. [▲]/[▼]: "Automata hívás" → **OK**

4. "Kézi"/"Automata" → **OK**

- **Kézi:**

Nyomja meg és 1 másodpercnél hosszabb ideig tartsa lenyomva a gyorstárcsázóként beállított tárcsázógombot (0–9), majd emelje fel a kagylót. További részletekért lásd: "Tárcsázás a gyorstárcsázó gombok segítségével", 24. oldal.

- **Automata:**

A gyorsgomb megnyomása és beállított másodpercen át való nyomva tartása esetén a telefon azonnal tárcsázza a gyorsgombhoz rendelt telefonszámot.

Megjegyzés:

- Az automatikus hívásindításhoz szükséges idő beállításával kapcsolat további információkért lásd a „Gyorsgomb idő” című fejezetet a "Gomb opciók", 55. oldal. oldalon.

A programgombok módosítása

A 2 programgombhoz egy-egy funkció rendelhető hozzá a következők közül.

Megjegyzés:

- Ha a telefon egy Panasonic KX-HTS sorozatú PBX-hez csatlakozik, ezeknek a gomboknak a megváltoztatása és a hozzárendelhető funkciók különbözőek.

Részletekért lásd a KX-HTS sorozatú PBX dokumentációját.

- **Egygombos tárcs.**

Egyetlen gombnyomással tárcsázhat egy előre beállított számot.

- **BLF**

Foglalt lámpa mező. Másik telefon állapotának ellenőrzésére használható a programgomb LED lámpája segítségével.

Státusz		Jelentés
Szín	Fényjelzés	
Piros	Ki	Elérhető
	Be	Nem elérhető
	Gyors villogás	Cseng

- **Fővonal**

Egy vonal lefoglalásához vagy annak státuszának megerősítésére használható.

- **ACD*1**

Egy automatikus híváselosztó csoportba történő bejelentkezéshez vagy onnan történő kijelentkezéshez, vagy a telefon státuszának módosításához használható: nem elérhető → némítás → elérhető.

Ez egyes gombokon lévő LED-ek színe a gomb állapotát jelöli.

A telefon testreszabása

Státusz		Jelentés	
Szín	Fényjelzés	Bejelentkezés gomb	Némítás gomb
Piros	Ki	Bejelentkezve	Elérhető
	Be	Kijelentkezve	Nem elérhető
	Lassú villogás	—	Némítás

- Továbbít.
Ezen gomb segítségével a bejövő hívások a gombhoz hozzárendelt mellékre továbbíthatók.
- ÁtvételiCsop.*¹
Csoportos hívás fogadására használható.

[Kézenléti módban]

1. **Menü**
2. [▲]/[▼]: "Alapbeállítás" → **OK**
3. [▲]/[▼]: "Gomb opciók" → **OK**
4. [▲]/[▼]: "Programgomb" → **OK**
5. [▲]/[▼]: Válassza ki a módosítani kívánt gombot. → **OK**
6. [▲]/[▼]: Válassza ki az új hozzárendelni kívánt elemet. → **OK**

*1 Ez az elem csak abban az esetben használható, ha a funkció engedélyezve van. További információkért vegye fel a kapcsolatot a rendszergazdával.

Ismeretlen hívások blokkolása

Ez a funkció lehetővé teszi, hogy az egység automatikusan elutasítsa a telefonszám elküldése nélkül érkező hívásokat. Az alapértelmezett beállítás a „Kikapcsolva”.

Fontos:

- Javasoljuk, hogy ezt a rendszergazdával közösen állítsa be. További információkért vegye fel a kapcsolatot a rendszergazdával.
- Ez a funkció megosztott vonalak esetében nem érhető el.

1. **Menü**
2. [▲]/[▼]: "Alapbeállítás" → **OK**
3. [▲]/[▼]: "Hívásbeállítások" → **OK**
4. [▲]/[▼]: "Anonim elutasít." → **OK**
5. [▲]/[▼]: Válassza ki a kívánt vonalat. → **OK**
6. [▲]/[▼]: "Bekapcsolva"/"Kikapcsolva" → **OK**

Bejövő hívások korlátozása (kizárólag hívásazonosító szolgáltatást használó ügyfelek részére)

Ez a funkció lehetővé teszi, hogy az egység automatikusan elutasítsa a megadott telefonszámokról érkező, nemkívánatosnak ítélt hívásokat (például reklámhívások).

Hívás érkezésekor az egység nem csörög a hívó azonosításáig. Amennyiben a telefonszám megtalálható a letiltott telefonszámok listáján, az egység elutasítja a hívást.

Nemkívánatos hívó felek elmentése

A letiltott telefonszámok listáján legfeljebb 30 telefonszámot tárolhat. Ehhez válogathat a híváslistáról vagy közvetlenül is beviteli a számokat.

1. **Menü**
2. [▲]/[▼]: "Alapbeállítás" → **OK**
3. [▲]/[▼]: "Hívásbeállítások" → **OK**
4. [▲]/[▼]: "Hívásaz. elut." → **OK**
5. [▲]/[▼]: "Válasszon egy üres vonalat." → **Menü**
6. [▲]/[▼]: "Szerkesztés" → **OK**
7. Írja be a telefonszámot (max. 32 szám). → **OK**

Elutasítandó telefonszám szerkesztése

1. **Menü**
2. [▲]/[▼]: "Alapbeállítás" → **OK**
3. [▲]/[▼]: "Hívásbeállítások" → **OK**
4. [▲]/[▼]: "Hívásaz. elut." → **OK**
5. [▲]/[▼]: "Válasszon ki egy telefonszámot." → **Menü**
6. [▲]/[▼]: "Szerkesztés" → **OK**
7. Írja be a telefonszámot. → **OK**

Elutasítandó telefonszám törlése

1. **Menü**
2. [▲]/[▼]: "Alapbeállítás" → **OK**
3. [▲]/[▼]: "Hívásbeállítások" → **OK**
4. [▲]/[▼]: "Hívásaz. elut." → **OK**
5. [▲]/[▼]: "Válasszon ki egy telefonszámot." → **Menü**
6. [▲]/[▼]: "Szám törlése"^{*1} → **OK**
7. [▲]/[▼]: "IGEN" → **OK**

*1 Az összes elem törléséhez a „Szám törlése” funkció helyett a „MindenSzám.Töröl” funkciót használja.

Névtelen hívás kezdeményezése

Hívás indítása előtt adja meg a következőket:

Fontos:

- Javasoljuk, hogy ezt a rendszergazdával közösen állítsa be. További információért vegye fel a kapcsolatot a rendszergazdával.

1. **Menü**
2. [▲]/[▼]: "Alapbeállítás" → **OK**
3. [▲]/[▼]: "Hívásbeállítások" → **OK**
4. [▲]/[▼]: "Ismeretlen hívás" → **OK**

A telefon testreszabása

- [▲]/[▼]: Válasszon egy vonalat. → **OK**
- [▲]/[▼]: "Bekapcsolva"/"Kikapcsolva" → **OK**

Az alapbeállítások módosítása

Főelem kiválasztása készenléti módban

- Menü**
- [▲]/[▼]: "Alapbeállítás" → **OK**
- [▲]/[▼]: Válassza ki a főelemet. → **OK**

Főelem	Alelem			Oldal
Bejövő opció	Csengő hangerő	Csengetés típus		55. oldal
Beszéd opció	Hangszóró/Hangerő	Kézib. Hangereje	Fejbesz. hangerő	55. oldal
Fogadás módja	Autom. üzenetrögzítő	Autofogad.időz.		55. oldal
Gomb opciók	Programgomb	Gomb szerkesztés	Programgomb név	55. oldal
	Gyorsgomb idő			
Kijelzés módja	Nyelv	Megvilágítás	LCD-kontraszt	57. oldal
	Készenléti kij.	Kategória név	Dátumformátum	
	Időformátum	Értesítés		
Billentyű hang				58. oldal
Hívásbeállítások	Anonim elutasít.	Ismeretlen hívás	Hívásaz. elut.	58. oldal
	Bárhonnan* ¹	Távoli iroda* ¹	Egyidejű csengés* ¹	
	Rendszer lezárás			
Egyéb opció	Jelszó váltás	Webes beállítás		59. oldal

*1 Ez az elem csak abban az esetben jelenik meg, ha a funkció engedélyezve van. További információkért vegye fel a kapcsolatot a rendszergazdával.

A rendszerbeállítások módosítása

Fontos:

- A funkciók a telefon rendszerétől is függnék. További információkért vegye fel a kapcsolatot a rendszergazdával.

[Készenléti módban]

- Menü**
- [▲]/[▼]: "Rendszerbeáll." → **OK**
- [▲]/[▼]: Válassza ki a főelemet. → **OK**

Főelem	Alelem			Oldal
Állapot	Vonal státusa	Firmware verzió	IP üzemmód	60. oldal
	IPv4-beállítások	IPv6-beállítások	MAC cím	
	LLDP	CDP	VLAN	

Főelem	Alelem			Oldal
Hálózati beáll.	IP-üzemmód vál.	IPv4-beállítások	IPv6-beállítások	60. oldal
	LLDP	CDP	VLAN	
	Csatl. sebessége	Webes beállítás		
Rendszerbeáll.	Idő&dátum beáll.*1	Hitelesítés	Hozzáférési kód	62. oldal
	Xsi beállítás*2	UC-beállítás*2	Újraindítás	

*1 Az elérhetőség a telefonrendszer típusától függ. További információért vegye fel a kapcsolatot a rendszergazdával.

*2 Ez az elem csak abban az esetben jelenik meg, ha a funkció engedélyezve van. További információért vegye fel a kapcsolatot a rendszergazdával.

Webes felhasználói felület programozása

A termék webes alapú felhasználói felületet biztosít bizonyos beállítások és funkciók konfigurálásához, köztük olyanokhoz is, melyeket a telefonról közvetlenül nem lehet beállítani. Az alábbi listában olyan hasznos funkciók szerepelnek, melyeket a webes felhasználói felületen programozhat be.

További információért vegye fel a kapcsolatot a rendszergazdával.

- Nyelvi beállítások (IP telefon/Web)
- Felhasználói jelszó (a webes felhasználói felület eléréséhez)
- Alapértelmezett vonal a kimenő hívásokhoz
- Telefonszámok elutasítása
- Hívási funkciók
 - Névtelen hívás engedélyezése
 - Névtelen hívás blokkolásának engedélyezése
 - A Ne zavarj funkció engedélyezése
 - A „Hívásátirányítás mindig” funkció engedélyezése
 - Szám átirányítása (Mindig)
 - A „Hívásátirányítás foglalt vonal esetén” funkció engedélyezése
 - Szám átirányítása (Foglalt vonal esetén)
 - A „Hívásátirányítás nem fogadott hívás esetén” funkció engedélyezése
 - Szám átirányítása (Nem fogadott hívás esetén)
 - Csengetések száma (Nem fogadott hívás esetén)
- Forródrót szám
- Programgomb
- Telefonkönyv importálása és exportálása

Megjegyzés:

- A webes felület elérésekor minden alkalommal engedélyeznie kell a webes programozást (beágyazott web). Lásd: "Egyéb opció", 59. oldal.

Telepítés és beállítás

Megjegyzés:

- A Panasonic semmilyen felelősséget nem vállal a jelen dokumentációnak meg nem felelő működtetésből vagy telepítésből eredő hibák által okozott sérülésekért vagy anyagi károkért.

Figyelmeztetés:

- A tűz és áramütés veszélyének csökkentése érdekében soha ne terhelje túl a konnektorokat és hosszabbítókat.
- Teljesen dugja be a hálózati adaptert/tápcsatlakozót a konnektorba. Ennek elmulasztása áramütéshez és/vagy tüzet okozó túlelegetedéshez vezethet.
- Rendszeresen távolítsa el a port stb. a hálózati adapterből/tápcsatlakozóból. Ehhez húzza ki azt a hálózati csatlakozóból, majd száraz ronggyal törölje meg. A felgyülemlett por és nedvesség szigetelési hibát okozhat, ami tűzhez vezethet.

Állvány csatlakoztatása

Csatlakoztassa az állványt az asztali telefonhoz.

1. Csatlakoztassa az állványt az egységen található nyílásokhoz.
2. Óvatosan forgassa az állványt a jelzett irányba, amíg rögzül.

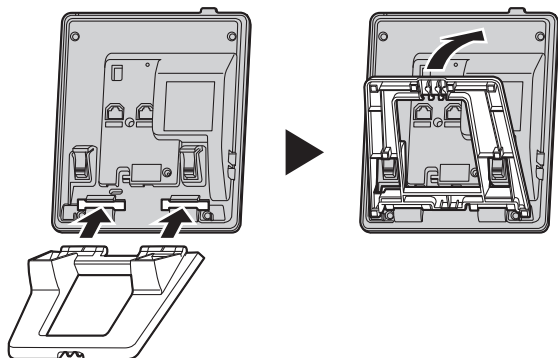

Az állvány pozíciójának módosítása

Két kézzel nyomja a jelzett irányba a PUSH jelöléseket, majd döntse meg és csúsztassa el az állványt, egészen addig, amíg a kívánt pozícióban nem rögzül.

- Magas pozíció → Alacsony pozíció

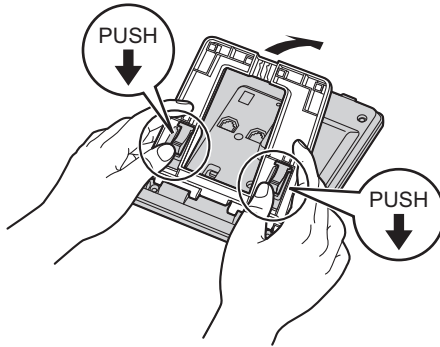

- Alacsony pozíció → Magas pozíció

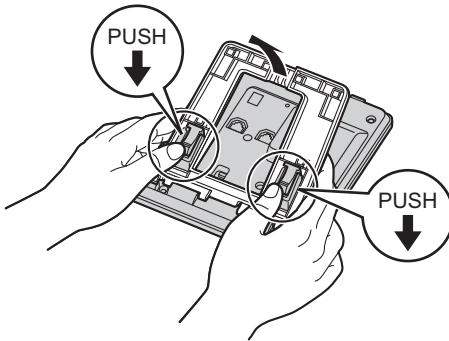

Az állvány eltávolítása

Döntse a jelzett irányba az állványt, miközben két kézzel nyomja a PUSH jelöléseket.

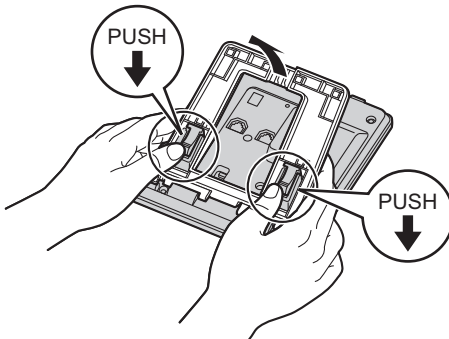

Csatlakozások

Csatlakoztassa az Ethernet kábelt, a kézbeszélő vezetékét és a hálózati adaptert (opcionális) a készülékhez.

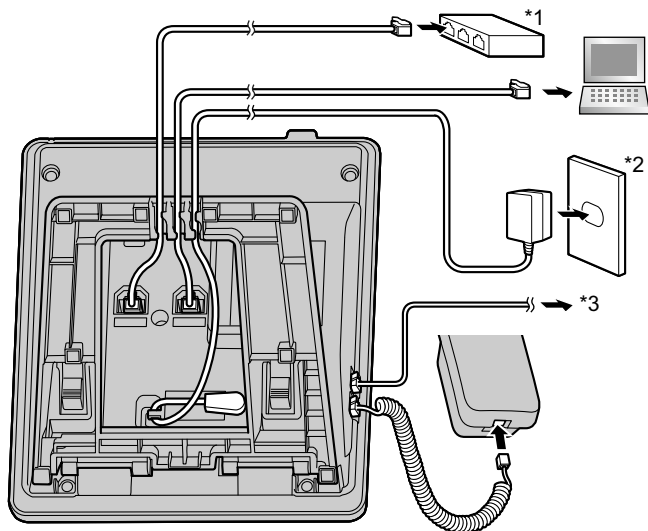

*1 PoE HUB

*2 Opcionális hálózati adapter

*3 Opcionális fejhallgató

A készülékkel tesztelt fejhallgatókkal kapcsolatos naprakész információkért tekintse meg a következő weboldalt:
<http://www.panasonic.net/pcc/support/sipphone/>

- Az IP-cím kezdeti beállítása: „DHCP—Automata”. A hálózati környezettel kapcsolatos további információkért vegye fel a kapcsolatot a rendszergazdával. További részletekért lásd: “Hálózati beáll.”, 60. oldal.

Ethernet-kábelek kiválasztása esetén (a csomag nem tartalmazza)

- Csatlakozóburkolat nélküli flexibilis kábeleket használjon. Ne használjon kemény bevonattal rendelkező kábeleket, melyek meghajlítás esetén eltörhetnek vagy megrepedhetnek.
A kábelek sérülésének elkerülése érdekében olyan kábeleket használjon, melyek nem lógnak ki az alapegység aljából.

A kábeleket a következő ábrán látható módon csatlakoztassa.

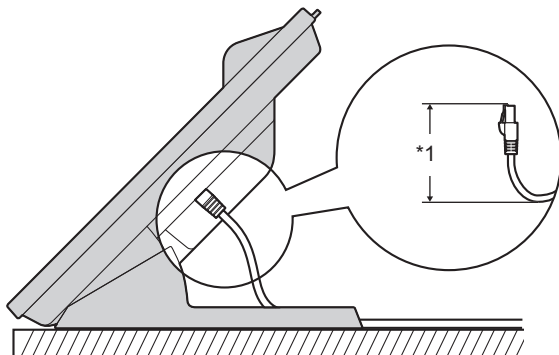

*1 60 mm (2 3/8 hüvelyk) vagy kevesebb

- Olyan egyenes CAT 5e (vagy magasabb számú) Ethernet-kábelt használjon (a csomag nem tartalmazza), melynek átmérője 6,5 mm (1/4 hüvelyk) vagy kevesebb.

Útválasztó hubhoz történő csatlakoztatás esetén

- Ha a PoE elérhető, nincs szükség hálózati adapterre.
- Amennyiben PoE hub-ot használ, a párhuzamosan csatlakoztatható eszközök száma a hub által biztosított tápellátás függvényében korlátozott.
- A készülék megfelel a PoE Class 1 szabvány által támasztott követelményeknek.

Számítógéphez történő csatlakoztatás esetén

- A PC port nem támogatja a PoE szabványt a csatlakoztatott eszközök esetén.

Kábelrel és hálózati adapterrel történő csatlakoztatás esetén

- Vezesse el az Ethernet-kábelt és a hálózati adaptert az állvány alatt.

Fali rögzítés

Megjegyzés:

- Ügyeljen rá, hogy olyan falat és rögzítési módszert válasszon, mely képes megtartani az egység súlyát.
1. Helyezze be a fali rögzítő adapter akasztóit az erre a célra kialakított nyílásokba a készülék alapján, majd csúsztassa az adaptert a nyílak által jelzett irányba egészen addig, amíg kattantást nem hall.

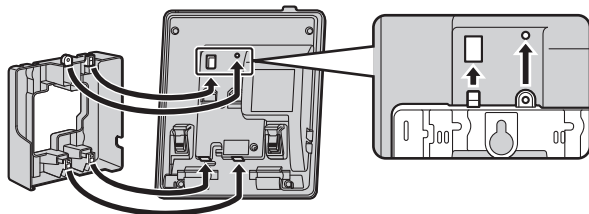

2. A kis csavarral erősítse a készülék alapjához a fali rögzítő adaptert.
(Javasolt nyomaték: 0,4 N·m [4,08 kgf·cm/3,54 lbf·hüvelyk] - 0,6 N·m [6,12 kgf·cm/5,31 lbf·hüvelyk])
3. Csatlakoztassa a hálózati adaptert és a kézibeszélő vezetékét.

Telepítés és beállítás

- Hajtsa be a nagy csavarokat a falba egymástól 83 mm (3 1/4 hüvelyk) vagy 100 mm (3 15/16 hüvelyk) távolságra, majd szerelje fel az egységet a falra.

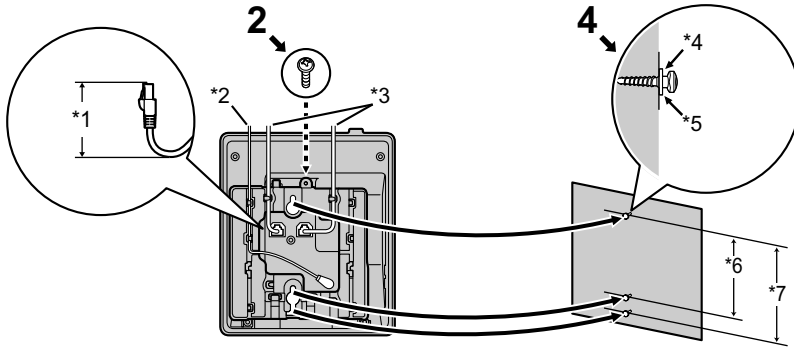

- *1 40 mm (1 37/64 hüvelyk) vagy kevesebb
- *2 Hálózati adapter
- *3 Ethernet kábelek
- *4 Alátét
- *5 Eddig a pontig csavarja be a csavart.
- *6 83 mm (3 1/4 hüvelyk)
- *7 100 mm (3 15/16 hüvelyk)

- Jelen kézikönyv végén talál egy sablont, mely segít a falra való rögzítésben.
- A csavarok behajtásánál kerülje el az esetlegesen a falban található (rejtett) csöveket és elektromos kábeleket stb.
- A csavarok feje álljon ki valamennyire a falból.
- Bizonyos faltípusok esetén tiplint kell rögzíteni a falba, mielőtt behelyezhetné a csavart.

A kézibeszélő lerakása

A kézibeszélő lerakása beszélgetés közben

- Akassza a kézibeszélőt az egység felső peremére.

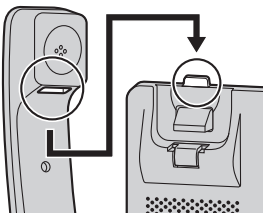

A kézibeszélő tartójának lezárása, ha az egységet falra rögzítették

- Vegye ki a kézibeszélő tartóját a foglalatból.
- Fordítsa fejjel lefelé.
- Csúsztassa vissza a kézibeszélő tartóját a foglalatba, amíg vissza nem záródik.

4. A kézibeszélő akkor van biztonságosan lerakva, ha felhelyezte a tartójára.

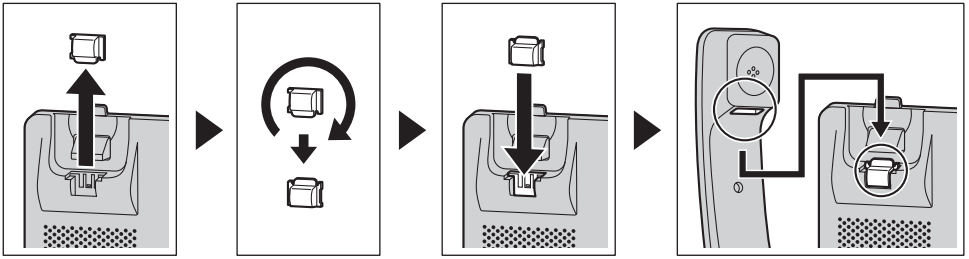

A szoftver frissítése

Telefonja forgalmazója időnként új funkciókat kínálhat, illetve felajánlhatja a telefon szoftverének frissítését. További információkért vegye fel a kapcsolatot a rendszergazdával.

Melléklet

Karakterbeviteli táblázat

KX-HDV130 (Utótag: NE/X/SX)

Gombok	ABC (Latin)	0-9 (numerikus)	ΑΒΓ (Görög)	ΑĂĂ (Bővített 1)	ŚŠŠ (Bővített 2)
[1]	Szóköz Ő &' () *, - . / 1	1	Szóköz Ő &' () *, - . / 1		
[2]	ABC 2	2	ΑΒΓ 2	ΑĂĂĂĂĂĂĂ ÆBCÇ 2	ΑĂĂĂĂĂBCCĈ 2
	abc 2		αβγ 2	aáááääää æbcç 2	aáääăăbcćĉ 2
[3]	DEF 3	3	ΔΕΖ 3	ĐĎĚĚĚĚĚĚF 3	DĎĚĚĚĚĚF 3
	def 3		δεζ 3	dđeěěěěěěf 3	dďeéééééřf 3
[4]	GHI 4	4	ΗΘΙ 4	GĜHIÎÎÎÎÎÎÎ 4	GHIÍ 4
	ghi 4		ηθι 4	gğhiîîîîîîî 4	ghií 4
[5]	JKL 5	5	ΚΛΜ 5	JKL 5	JKLLĹĹĹ 5
	jkl 5		κλμ 5	jkł 5	jkłłłłł 5
[6]	MNO 6	6	ΝΞΟ 6	MNŃOŐÓÔ ŐŐøœ 6	MNŃŃŃOŐŐŐ ŐŐ 6
	mno 6		νξο 6	mñňoòóôôô øœ 6	mñňňňoóóôô 6
[7]	PQRS 7	7	ΠΡΣ 7	PQRSSŦβ 7	PQRRŔRSŚŠ 7
	pqrs 7		πρσ 7	pqrsŦβ 7	pqrŕŕŕśśś 7
[8]	TUV 8	8	ΤΥΦ 8	TUÛÚÚÚÚÚV 8	TŦŦŦUÚÚÚÚÚV 8
	tuv 8		τυφ 8	tuúúúúúúv 8	tŧŧŧuúúúúúv 8
[9]	WXYZ 9	9	ΧΨΩϞ 9	WŴXYŶZ 9	WXYZŶŶZŶŶŶ 9
	wxyz 9		χψωϙ 9	wŵxyŷz 9	wxyŷŷzŶŶŶŶ 9
[0]	Szóköz ! ? " ; : + = < > 0	0	Szóköz ! ? " ; : + = < > 0		
[#]	\$ % & @ € £	#	\$ % & @ € £		

- A kis- és nagybetűs szövegbeviteli módok közti átváltáshoz egy karakter bevitelére előtte vagy azt követően nyomja meg a [X] gombot.
- Egy gomb ismételt megnyomásával lépkedhet végig a hozzárendelt karaktereken. Ha például Latin módban a „C” betűt szeretné bevinni, nyomja meg a [2] gombot 3 alkalommal.

- A [#] gomb segítségével beírt karakterekre (például: „\$”) nem lehet rákeresni a telefonkönyvben. Lásd: "Bejegyzés keresése a helyi telefonkönyvben", 37. oldal.
- Elképzelhető, hogy a táblázatban látható gombillusztrációk különböznek a telefon tényleges gombjaitól.

Alapbeállítások menü elrendezése

Bejövő opció

Alelem	Leírás	Beállítás	Alapértelmezett
Csengő hangerő	A csengőhang hangerejének beállítása	<input type="checkbox"/> 1. Szint–8 <input type="checkbox"/> Kikapcsolva	5. Szint
Csengetés típus • 1. vonal–2 • Saját csengetés (Kategória 1–9)	Csengetés típus A csengőhang kiválasztása az egyes hívási típusokhoz.*1	<input type="checkbox"/> 1. csengőhang–19, 25–32	1. csengőhang

*1 A termékben található előbeállított csengőhangokat a © 2010 Copyrights Vision Inc. engedélyével használjuk.

Beszéd opció

Alelem	Leírás	Beállítás	Alapértelmezett
HangszóróHangerő	A hangszóró hangerejének beállítása.	1. Szint–8	5. Szint
Kézib. Hangereje	A kézibeszélő hangerejének beállítása.	1. Szint–8	5. Szint
Fejbesz. hangerő	A hangszóró hangerejének beállítása.	1. Szint–8	5. Szint

Fogadás módja

Alelem	Leírás	Beállítás	Alapértelmezett
Autom. üzenetrögzítő	Az Automatikus fogadás opcióval fogadható eszközök típusának kiválasztása.	<input type="checkbox"/> Kihangosítás <input type="checkbox"/> Fejbeszélő	Kihangosítás
Autofogad.időz.	Azon másodpercek számának beállítása, miután a készülék automatikusan fogadja a hívást, ha az Automatikus fogadás funkció be van kapcsolva.	0 másodperc–20 másodperc	6 másodperc

Gomb opciók

Alelem	Leírás	Beállítás	Alapértelmezett
Programgomb • 1. Programgomb–2	Egy funkciót rendel hozzá az egyes programgombokhoz.	<input type="checkbox"/> Egygombos tárcs. <input type="checkbox"/> BLF <input type="checkbox"/> Fővonal <input type="checkbox"/> ACD*1 <input type="checkbox"/> Bejelentkezés <input type="checkbox"/> Wrap Up <input type="checkbox"/> Továbbít. <input type="checkbox"/> ÁtvételiCsop.	Nincs tárolva

Melléklet

Alelem	Leírás	Beállítás	Alapértelmezett
Gomb szerkesztés <ul style="list-style-type: none"> ● A gomb ● B gomb ● C gomb 	A funkciógombok szerkesztésére szolgál a következő esetekben. <ul style="list-style-type: none"> ● Készenlét ● Beszéd 	<input type="checkbox"/> Alapbeállítás <input type="checkbox"/> Funkciógomb <ul style="list-style-type: none"> <input type="checkbox"/> Átir/NeZavarj^{*2} <input type="checkbox"/> Flash/Újrahív^{*3} <input type="checkbox"/> Bejövő napló <input type="checkbox"/> Kimenő napló <input type="checkbox"/> Telefonkönyv <input type="checkbox"/> Hívásvárazoz.^{*1*3} <input type="checkbox"/> Szünet^{*1} <input type="checkbox"/> Személykeresés^{*1*2} <input type="checkbox"/> Gyorsgomb hívás^{*2} 	Nincs tárolva
Programgomb név <ul style="list-style-type: none"> ● A gomb ● B gomb ● C gomb 	A funkciógombok nevének szerkesztésére szolgál a következő esetekben. <ul style="list-style-type: none"> ● Készenlét ● Beszéd 	Max. 5 karakter	Nincs tárolva
Gyorsgomb idő	Azon másodpercek beállítása, miután a készülék automatikusan kezdeményezi a hívást, amikor egy olyan Gyorstárcsázó gombot nyom meg, amelyhez az „Automata” opció van beállítva.	1 másodperc–20 másodperc	2 másodperc

*1 Csak akkor jelenik meg, ha konfigurálva van a telefonon.

*2 Csak a „Készenlét” lehetőség kiválasztása esetén jelenik meg.

*3 Csak a „Beszéd” lehetőség kiválasztása esetén jelenik meg.

Kijelzés módja

Alelem	Leírás	Beállítás	Alapértelmezett
Nyelv	A kijelző nyelvét választja ki. Szükség esetén akár 10 nyelv is letölthető a szerverről vagy a weboldalról. További információkért vegye fel a kapcsolatot a rendszergazdával.	Utótag: NE/X/SX <input type="checkbox"/> Automata <input type="checkbox"/> English <input type="checkbox"/> Deutsch <input type="checkbox"/> Español <input type="checkbox"/> FRANÇAIS <input type="checkbox"/> Italiano <input type="checkbox"/> Svenska <input type="checkbox"/> Nederlands <input type="checkbox"/> Português <input type="checkbox"/> Čeština	Automata
		Utótag: (nincs)/C <input type="checkbox"/> Automata <input type="checkbox"/> English <input type="checkbox"/> Español <input type="checkbox"/> FRANÇAIS	Automata
		Utótag: RU <input type="checkbox"/> Automata <input type="checkbox"/> English <input type="checkbox"/> РУССКИЙ <input type="checkbox"/> Українська	Automata
Megvilágítás	Be-/kikapcsolja az LCD-kijelző háttérvilágítását. Az „Automata” vagy a „Bekapcsolva” lehetőség kiválasztása esetén állítsa be a háttérvilágítás szintjét az 1–3 szint között.	<input type="checkbox"/> Automata <input type="checkbox"/> Bekapcsolva <input type="checkbox"/> Kikapcsolva	Automata
LCD-kontraszt	Kontraszt beállítása az LCD-kijelző háttérvilágításához.	1. Szint–6	3. Szint
Készenléti kij.	Annak beállítása, hogy mi jelenjen meg a kijelzőn a készenléti módban.	<input type="checkbox"/> Telefonszám <input type="checkbox"/> Telefonszám&név <input type="checkbox"/> Név <input type="checkbox"/> Kikapcsolva	Telefonszám
Kategória név	A kategórianevek szerkesztése.	Max. 13 karakter x kategória (1–9)	Nincs tárolva
Dátumformátum	A készenléti módban a kijelzőn megjelenő dátum formátumának beállítása.	<input type="checkbox"/> NN-HH-ÉÉÉÉ <input type="checkbox"/> HH-NN-ÉÉÉÉ	Utótag: NE/X/SX/ RU NN-HH-ÉÉÉÉ
			Utótag: (nincs)/C HH-NN-ÉÉÉÉ

Melléklet

Alelem	Leírás	Beállítás	Alapértelmezett
Időformátum	A készenléti módban a kijelzőn megjelenő idő formátumának beállítása.	<input type="checkbox"/> 12óra <input type="checkbox"/> 24óra	Utótag: NE/X/SX/ RU 24óra Utótag: (nincs)/C 12óra
Értesítés	Kiválasztja az értesítési módszert (üzenet, LED vagy riasztás) nem fogadott hívásoknak és hangüzeneteknek. Üzenet: Üzenetet jelenít meg a képernyőn LED: Jelzőfények Riasztási: Riasztó szólal meg	<input type="checkbox"/> Nem fog. hív. <input type="checkbox"/> Üzenet <input type="checkbox"/> Bekapcsolva <input type="checkbox"/> Kikapcsolva <input type="checkbox"/> LED <input type="checkbox"/> Bekapcsolva <input type="checkbox"/> Kikapcsolva <input type="checkbox"/> Hangüzenet <input type="checkbox"/> Üzenet <input type="checkbox"/> Bekapcsolva <input type="checkbox"/> Kikapcsolva <input type="checkbox"/> LED <input type="checkbox"/> Bekapcsolva <input type="checkbox"/> Kikapcsolva <input type="checkbox"/> Riasztási <input type="checkbox"/> Bekapcsolva <input type="checkbox"/> Kikapcsolva	Minden beállítás: Bekapcsolva

Billentő hang

Alelem	Leírás	Beállítás	Alapértelmezett
Billentő hang	A billentőhang be- és kikapcsolása.	<input type="checkbox"/> Bekapcsolva <input type="checkbox"/> Kikapcsolva	Bekapcsolva

Hívásbeállítások

Alelem	Leírás	Beállítás	Alapértelmezett
Anonim elutasít.	A névtelen hívások blokkolásának/ engedélyezésének kiválasztása.	1. vonal–2 <input type="checkbox"/> Bekapcsolva <input type="checkbox"/> Kikapcsolva	Kikapcsolva
Ismeretlen hívás	A névtelen kimenő hívások engedélyezése/letiltása.	1. vonal–2 <input type="checkbox"/> Bekapcsolva <input type="checkbox"/> Kikapcsolva	Kikapcsolva
Hívásaz. elut.	Telefonszámok szerkesztése/ törlése a bejövő hívások elutasítása érdekében.	1. vonal–2 –Szerkesztés –Szám törlése –MindenSzám.Töröl	Nincs tárolva
Bárhonnan*1	Az Xsi Bárho! beállításának megadása/szerkesztése.	–Bárhonnan*2 <input type="checkbox"/> Bekapcsolva <input type="checkbox"/> Kikapcsolva –Név –Telefonszám*3	—

Alelem	Leírás	Beállítás	Alapértelmezett
Távoli iroda* ¹	Az Xsi Távoli iroda beállításának megadása.	–Távoli iroda <input type="checkbox"/> Bekapcsolva <input type="checkbox"/> Kikapcsolva –Telefonszám* ³	—
Egyidejű csengés* ¹	Az Xsi Párhuzamos csengés beállításának megadása.	–Egyidejű csengés <input type="checkbox"/> Bekapcsolva <input type="checkbox"/> Kikapcsolva –Telefonszám* ³	—
Rendszer lezárás	A Hívásbeállítások menü lezárása.	<input type="checkbox"/> Bekapcsolva* ⁴ <input type="checkbox"/> Kikapcsolva	Kikapcsolva

*1 Abban az esetben választhatja ki ezt az elemet, ha az Xsi szolgáltatása elérhető. További információkért vegye fel a kapcsolatot a rendszergazdával.

*2 Csak szerkesztés esetén jelenik meg.

*3 A 32 karaktert túllépő telefonszámok esetében a túlfutó számokat a rendszer nem jeleníti meg.

*4 Jelszó szükséges (4 számjegy).

Egyéb opció

Alelem	Leírás	Beállítás	Alapértelmezett
Jelszó váltás* ¹ * ²	A telefonkönyv feloldásához használható telefonjelszó (4 számjegy) módosítása.	Írja be a régi jelszót.* ³ * ⁴ ↓ Írja be az új jelszót. ↓ Erősítse meg az új jelszót.	Nincs regisztrálva
Webes beállítás	A webes funkció és a naplózás funkció be-/kikapcsolása.	<input type="checkbox"/> Bekapcsolva <input type="checkbox"/> Kikapcsolva	Kikapcsolva

*1 A termék engedély nélküli hozzáféréseinek elkerülése érdekében:

- Véletlenszerű karakterekből álló, nehezen kitalálható jelszót állítson be.
- Rendszeresen módosítsa a jelszót.

*2 Jegyezze fel a jelszót arra az esetre, ha elfelejtené.

*3 Ha még nincs jelszó beállítva, kihagyhatja az első lépést.

*4 A jelszó beállításával kapcsolatos részletekért lásd: "A jelszó beállítása", 21. oldal.

Rendszerbeállítások menü elrendezése

Állapot

Alelem	Leírás	Beállítás	Alapértelmezett
Vonal státusa ● 1–2	Megjeleníti a vonal státuszát.	Regisztrálva* ¹ / Regisztrálás* ¹ /(NULLA)	—
Firmware verzió	A telefonfirmware verziószámának megjelenítése.	—	—
IP üzemmód	Az IP-hálózat mód megjelenítése.	IPv4/IPv6/IPv4&IPv6	—
IPv4-beállítások	Az IPv4 beállítások megjelenítése.	–IP-cím* ² –Subnet Mask* ² –Alapért. átjáró* ² –DNS* ²	—
IPv6-beállítások	Az IPv6 beállítások megjelenítése.	–IP-cím* ³ –Prefix* ³ –Alapért. átjáró* ³ –DNS* ³	—
MAC cím	A telefon fizikai címének megjelenítése.	—	—
LLDP	Az LLDP-állapot megjelenítése.	Bekapcsolva/Kikapcsolva	—
CDP	A CDP-állapot megjelenítése.	Bekapcsolva/Kikapcsolva	—
VLAN	A VLAN azonosító és a prioritás megjelenítése.	—	—

*¹ Ha kiválasztja ezt az elemet és megnyomja az **OK** gombot, megjelenik a kiválasztott sor telefonszáma.

*² Ha ez az elem nincs beállítva, a „0.0.0.0” jelenik meg. Amennyiben a telefon nem csatlakozik a hálózathoz, a „...” felirat jelenik meg.

*³ Ha ez az elem nincs beállítva, a „0::0” jelenik meg. Amennyiben a telefon nem csatlakozik a hálózathoz, a „...” felirat jelenik meg.

Hálózati beáll.

Alelem	Leírás	Beállítás	Alapértelmezett
IP-üzemmód vál.	A telefon hálózati beállításainak módosítása. Az aktuális beállítások kiemelve jelennek meg.	–IPv4 –IPv6 –IPv4&IPv6	IPv4
IPv4-beállítások	Az IPv4 beállítások meghatározása.	<input type="checkbox"/> DHCP <input type="checkbox"/> Automata <input type="checkbox"/> Kézi –DNS 1 –DNS 2 <input type="checkbox"/> Statikus –IP-cím –Subnet Mask –Alapért. átjáró –DNS 1 –DNS 2	DHCP–Automata

Alelem	Leírás	Beállítás	Alapértelmezett
IPv6-beállítások	Az IPv6 beállítások meghatározása.	<input type="checkbox"/> DHCP <input type="checkbox"/> Automata <input type="checkbox"/> Kézi –DNS 1 –DNS 2 <input type="checkbox"/> RA –DNS 1 –DNS 2 <input type="checkbox"/> Statikus –IP-cím –Prefix –Alapért. átjáró –DNS 1 –DNS 2	DHCP–Automata
LLDP	Az LLDP beállítások meghatározása.	<input type="checkbox"/> PC-port –VLAN-azonosító –Prioritás <input type="checkbox"/> Bekapcsolva <input type="checkbox"/> Kikapcsolva	VLAN-azonosító: 0 Prioritás: 0 Bekapcsolva
CDP	A CDP beállítások meghatározása.	<input type="checkbox"/> Bekapcsolva <input type="checkbox"/> Kikapcsolva	Kikapcsolva
VLAN	A VLAN beállítások meghatározása.	<input type="checkbox"/> VLAN bekapcs. <input type="checkbox"/> IGEN <input type="checkbox"/> NEM <input type="checkbox"/> IP-telefon –VLAN-azonosító –Prioritás <input type="checkbox"/> PC –VLAN-azonosító –Prioritás	VLAN bekapcs.: NEM IP-telefon: VLAN-azonosító: 2 Prioritás: 7 PC: VLAN-azonosító: 1 Prioritás: 0
Csatl. sebessége	Az Ethernet PHY mód beállításainak meghatározása.	<input type="checkbox"/> IP-telefon <input type="checkbox"/> Automata <input type="checkbox"/> 100M-Teljes <input type="checkbox"/> 100M-Fél <input type="checkbox"/> 10M-Teljes <input type="checkbox"/> 10M-Fél <input type="checkbox"/> PC <input type="checkbox"/> Automata <input type="checkbox"/> 100M-Teljes <input type="checkbox"/> 100M-Fél <input type="checkbox"/> 10M-Teljes <input type="checkbox"/> 10M-Fél	Automata
Webes beállítás	A webes funkció és a naplózás funkció be-/kikapcsolása.	<input type="checkbox"/> Bekapcsolva <input type="checkbox"/> Kikapcsolva	Kikapcsolva

Rendszerbeáll.

Alelem	Leírás	Beállítás	Alapértelmezett
Idő&dátum beáll.* ¹	A telefonon megjelenő dátum és idő beállítása.	—	—
Hitelesítés	A HTTP hitelesítéshez szükséges azonosító és jelszó beállítása.	–Azonosító* ² –Jelszó* ²	Nincs tárolva
Hozzáférési kód* ³	Az átirányító szerver hozzáférési kódjának beállítása.	Max. 16 karakter	Nincs tárolva
Xsi beállítás* ⁴	Az Xsi szolgáltatás azonosítójának és jelszavának beállítása.	1. vonal–2 –Azonosító* ² –Jelszó* ²	Nincs tárolva
UC-beállítás* ⁴	A Broadsoft UC szolgáltatás (IM&P) azonosítójának és jelszavának beállítása.	–Azonosító* ² –Jelszó* ²	Nincs tárolva
Újraindítás* ⁵	Indítsa újra az egységet.	<input type="checkbox"/> IGEN <input type="checkbox"/> NEM	—

*1 Az elérhetőség a telefonrendszer típusától függ. További információkért vegye fel a kapcsolatot a rendszergazdával.

*2 Max. 128 karakter

*3 Ez az elem csak az első beállítás során jelenik meg.

*4 Ez az elem csak abban az esetben jelenik meg, ha a funkció engedélyezve van. További információkért vegye fel a kapcsolatot a rendszergazdával.

*5 Az egység abban az esetben is újraindul, ha azt a webes felhasználói kezelőfelületen vagy egy hívással éppen használják.

Specifikációk

Elem	Specifikációk
Tápegység	Hálózati adapter / PoE (IEEE 802.3af)
Fogyasztás	PoE Készenlét: kb. 2,2 W (ECO mód ki), kb. 1,9 W (ECO mód be) Beszélgetés: kb. 2,3 W (ECO mód ki), kb. 2,0 W (ECO mód be) Hálózati adapter Készenlét: kb. 2,0 W (ECO mód ki), kb. 1,3 W (ECO mód be) Beszélgetés: kb. 2,1 W (ECO mód ki), kb. 1,4 W (ECO mód be)
Maximális fogyasztás	Kb. 2,8 W
Üzemi környezet	0 °C (32 °F) - 40 °C (104 °F)
Ethernet port	LAN: 1 (RJ45), PC: 1 (RJ45)
Ethernet interfész	10Base-T/100Base-TX (Auto / 100MB-FULL / 100MB-HALF / 10MB-FULL / 10MB-HALF) Auto MDI / MDIX
Szélessávú kodek	G.722
Szűk sávú szélesség kodek	G.711a-law / G.711μ-law / G.729a
Több vonal	2
LCD-kijelző	Monokróm grafikus kijelző
LCD mérete	132 × 64 pixel, 4 sor
LCD háttérvilágítás	3 szint (Mindig bekapcsolva/Automatikus/Mindig kikapcsolva)
VoIP csatlakoztatási mód	SIP
Hangszóró	1
Mikrofon	1
Fejhallgató-csatlakozó	1 (RJ9)
Méreték (Szélesség × Mélység × Magasság; állvány csatlakoztatva)	„Magas” pozíció: 167 mm × 168 mm × 184 mm (6,57 hüvelyk × 6,61 hüvelyk × 7,24 hüvelyk) „Alacsony” pozíció: 167 mm × 187 mm × 151 mm (6,57 hüvelyk × 7,36 hüvelyk × 5,94 hüvelyk)
Tömeg (kézibeszélővel, a kézibeszélő kábelével és az állvánnyal)	691 g (1,52 font)

Hibaelhárítás

Gyakori problémák és megoldások



Általános használat

Probléma	Lehetséges ok	Megoldás
A kijelzőn semmi sem látható.	Az egység nem kap áramot.	A készülék nem használható áramszünet esetén. Ellenőrizze, hogy a PoE áramellátást biztosító készülék áram alatt van-e, illetve az Ethernet kábel megfelelően csatlakoztatva van-e. (Amennyiben PoE hub-ot használ, a párhuzamosan csatlakoztatható eszközök száma a hub által biztosított tápellátás függvényében korlátozott.) Amennyiben hálózati adapter van csatlakoztatva, ellenőrizze, hogy a hálózati adapter be van-e dugva és kap-e áramot.
A kijelző nehezen olvasható.	A kijelző kontrasztja túlságosan alacsony.	Állítsa be a kijelző kontrasztját.
A készülék nem működik megfelelően.	A kábelek vagy a vezetékek nincsenek megfelelően csatlakoztatva.	Ellenőrizze a csatlakozásokat.
	A csatlakozási beállítások nem megfelelőek.	<ul style="list-style-type: none"> • Forduljon a rendszergazdához, és győződjön meg arról, hogy a beállítások megfelelőek-e. • Amennyiben a probléma nem szűnik meg, vegye fel a kapcsolatot a forgalmazóval.
	Hiba történt.	Indítsa újra az egységet.
Nem hallok a tárcsahangot.	—	Ellenőrizze, hogy a LAN kábel megfelelően lett-e csatlakoztatva.
Nem tudom megszüntetni a telefonkönyv zárolását.	A megadott jelszó nem megfelelő.	Írja be a megfelelő jelszót.
Elfelejtettem a jelszavam.	—	Vegye fel a kapcsolatot a rendszergazdával vagy a forgalmazóval.
A megjelenített dátum és idő nem megfelelő.	—	Állítsa be a dátumot és az időt a készüléken.
Az üzenet/csengés lámpa világít.	Hangüzenetet kapott, miközben telefonált vagy amikor nem tartózkodott az asztalánál.	Hallgassa meg a hangüzenetet.

Hívások kezdeményezése és fogadása

Probléma	Lehetséges ok	Megoldás
Nem tudok hívást kezdeményezni.	Helytelenül írta be a telefonszámot.	<ul style="list-style-type: none"> Ellenőrizze, hogy helyesen írta-e be a hívní kívánt fél telefonszámát. Vegye fel a kapcsolatot a rendszergazdával vagy a forgalmazóval.
	A telefon firmware-frissítést tölt le.	Nem kezdeményezhet hívásokat, miközben a telefon frissítéseket tölt le. Várja meg, amíg a frissítés befejeződik, majd ezt követően próbáljon meg hívást kezdeményezni.
	A telefonkönyv importálása vagy exportálása van folyamatban.	<ul style="list-style-type: none"> Várjon néhány percet, amíg a művelet befejeződik. Egyeztessen a rendszergazdával vagy a forgalmazóval.
Nem tudok távolsági hívást kezdeményezni.	A telefonszolgáltatója nem engedélyezi a távolsági hívások kezdeményezését.	Győződjön meg róla, hogy a szolgáltatójánál előfizetett-e a távolsági hívásokra.
A készülék nem csörög bejövő hívás esetén.	A csengés ki van kapcsolva.	Bejövő hívás közben nyomja meg a [+] hangerőgombot, vagy módosítsa a csengés hangerejének beállítását.
Külső féllal történő beszélgetés során a vonal megszakad.	Előfordulhat, hogy a telefonrendszer/ szolgáltatás miatt korlátozva van a kimenő hívások időtartama.	Amennyiben szükséges, az időlimit meghosszabbítása érdekében vegye fel a kapcsolatot a forgalmazóval.

Hangminőség

Probléma	Lehetséges ok	Megoldás
A másik fél nem hallja a hangomat.	A készülék le van némitva.	A némitás funkció kikapcsolásához nyomja meg a  /  /[MUTE/AUTO ANS] gombot.
	A kihangosító használatakor tárgyak lehetnek a mikrofon előtt.	Hívás során ne takarja le a mikrofont. A hívás során ne tegye a kezét, illetve tárgyakat, pl. mappa, pohár vagy kávékiöntő a mikrofon elé.
A hang szakadozik, hallom magam a hangszóróban.	Túlságosan távol van a mikrofontól.	Próbáljon meg a mikrofonhoz közelebb beszélni.

Probléma	Lehetséges ok	Megoldás
	A környezet nem alkalmas kihangosított hívások lebonyolítására.	<ul style="list-style-type: none"> ● Ne használjon 2 m-nél (6 láb 7 hüvelyk) közelebb projektorokat, légkondicionáló berendezéseket, ventilátorokat, illetve egyéb hangot vagy elektromos zajt kibocsátó berendezéseket. ● Amennyiben a készüléket ablakkal rendelkező helyiségben használja, a visszhang elkerülése érdekében húzza el a függönyöket vagy a sötétítőket. ● Csendes környezetben használja a készüléket.
	A készüléket beszélgetés során elmozdították.	Beszélgetés során ne mozdítsa el a készüléket.
	Tárgyak takarják a mikrofont.	Hívás során ne takarja le a készüléket. A hívás során ne tegye a kezét, illetve tárgyakat, pl. mappát, pohár vagy kávékiöntőt a mikrofon elé.
	A másik fél félduplex kihangosító telefon használ.	Amennyiben a másik fél félduplex kihangosító telefont használ, a hívás közben a hang szakadozhat. A legjobb teljesítmény érdekében a másik félnek teljes duplex kihangosító telefont kell használnia.

Telefonkönyv

Probléma	Lehetséges ok	Megoldás
Nem tudok új elemeket hozzáadni a telefonkönyvhöz, illetve nem tudom módosítani a meglévő bejegyzéseket.	A telefonkönyv megtelt.	Törölje a felesleges bejegyzéseket. A telefonkönyvben legfeljebb 500 bejegyzés tárolható.

Hibaüzenetek

A működés közben hibaüzenetek jelenhetnek meg a készüléken. A következő táblázat ezeket a hibaüzeneteket, továbbá a lehetséges okokat és megoldásokat tartalmazza.

Hibaüzenet	Lehetséges ok	Megoldás
Hiba:001 Ellenőrizze a LAN-kábelt	A LAN kábel nincs csatlakoztatva.	Ellenőrizze a csatlakozásokat.
Hiba:002 IP-cím ütközés	A készülék hálózati beállításai nem megfelelőek.	Vegye fel a kapcsolatot a rendszergazdával vagy a forgalmazóval.
Hiba:002 IP-cím		
Hiba:003 Nincs regisztrálva	Nem sikerült regisztrálni az SIP-szerverre.	Vegye fel a kapcsolatot a rendszergazdával vagy a forgalmazóval.
Memória megtelt	A telefonkönyv megtelt, nem lehet új elemet elmenteni.	Távolítson el felesleges adatokat a telefonkönyvből, majd próbálja meg újra.
Nincs bejegyzés	A telefonkönyv megjelenítésekor a Nincsenek elmentett bejegyzések üzenet jelenik meg. Lásd: "Bejegyzés tárolása a helyi telefonkönyvben", 34. oldal. A bejövő vagy kimenő hívásnapló megjelenítésekor a Nincsenek tárolt hívásnaplók üzenet jelenik meg.	
Javítást igényel	Készülékhiba.	Vegye fel a kapcsolatot a telefonrendszer forgalmazójával vagy a szolgáltatóval.
Tel.könyv hiba	A memória megtelt a telefonkönyv letöltése közben.	<ul style="list-style-type: none"> • Távolítsa el a szükségtelen adatokat a telefonkönyvből, vagy vegye fel a kapcsolatot a rendszergazdájával a letöltött tételek számát illetően. • Ez az üzenet eltűnik, amikor hozzáfér a telefonkönyvhöz.

Átdolgozási előzmények

02.015 verziójú vagy újabb szoftver

Módosított tartalom

- Főmenü (19. oldal)
 - A programgombok módosítása (43. oldal)
 - Gomb opciók—Programgomb (55. oldal)
 - Kijelzés módja—Készenléti kij. (57. oldal)
 - Állapot—Vonal státusa (60. oldal)
-

02.040 verziójú vagy újabb szoftver

Új tartalom

- Rendszerbeáll.—Újraindítás (62. oldal)
-

02.100 verziójú vagy újabb szoftver

Új tartalom

- A vezérlőgombok helye—Navigációs gomb (12. oldal)
 - A programgombok módosítása—ÁtvételiCsop. (44. oldal)
 - Gomb opciók—Programgomb (55. oldal)
 - Állapot—CDP (60. oldal)
 - Hálózati beáll.—CDP (61. oldal)
 - Hálózati beáll.—Webes beállítás (61. oldal)
-

03.000 verziójú vagy újabb szoftver

Új tartalom

- Főmenü—Vonal státusa (19. oldal)
 - A vonal státuszának ellenőrzése (41. oldal)
 - Kijelzés módja—Értesítés (58. oldal)
-



FALI SZERELVÉNY SABLONJA

1. Csavarja a falba a csavarokat a feltüntetett módon.
2. Akassza a készüléket a csavarfejekre.

Megjegyzés:

Győződjön meg róla, hogy a nyomtatási beállítás megfelel a lap méretének. Ha a kimenő papír méretei kis mértékben még mindig eltérnek az itt feltüntetett méretektől, használja az itt feltüntetett méreteket.



Egy csavar az összes pontnál

Panasonic System Networks Co., Ltd.

1-62, 4-chome, Minoshima, Hakata-ku, Fukuoka 812-8531, Japán

Weboldal: <http://www.panasonic.net/pcc/support/sipphone/>

Copyright:

Jelen anyag a Panasonic System Networks Co., Ltd. szellemi tulajdona, csak belső használatra reprodukálható. Az anyag egészben vagy részben történő további sokszorosításához a Panasonic System Networks Co., Ltd. írásos engedélyre van szükség.